

Dokonalost padnoucí do ruky. Když jsou funkce i účinek shodné.

WITTE WERKZEUGE je jedním z předních výrobců vysoce kvalitního šroubovacího nářadí. Aktivní jsme již od roku 1785. Novějšími dějinami společnosti se jako úspěšná červená stužka táhne ergonomický tvar našeho nářadí. Jako jeden z prvních výrobců na světě jsme se již dříve, společně s průmyslovým designem a katedrami ergonomie, vydali kupředu v oboru inovací tvaru a materiálu. WITTE WERKZEUGE se tímto stal jedním z předních výrobců v Evropě. Tuto vysokou prestiž si zachováváme doma i v cizině a budeme ji kontinuálně rozvíjet také v budoucnosti.

Ergonomie, která stanovuje pravidla.

Díky nepřetržitým inovacím dosáhla značka WITTE WERKZEUGE vysokého hodnocení našich partnerů na celém světě v odvětví řemesel, obchodu i průmyslu. Tým designerů a techniků vyvíjí šroubováky, které jsou přizpůsobeny těm nejnáročnějším požadavkům a výrazně ulehčují řemeslnou práci.

Partnerství, které přináší vyšší kvalitu.

Podporujeme naše zákazníky všude, kde je to možné. Jako kvalifikovaný a uznávaný partner vývoje vyrábíme v Německu kvalitní výrobky, které jako dodavatel značkových výrobců a velkoobchodů dodáváme na trh s nářadím. Naše průmyslové partnery podporujeme konstrukcí, výrobou, designem balení i podporou prodeje. WITTE WERKZEUGE udržuje aktivní kontakty s obchodními partnery na všech kontinentech.

Materiály, které jedinečně padnou do ruky.

V centru našeho zájmu stojí rukojeť jako spojnice mezi člověkem a nářadím. Náš výzkum se nevěnuje pouze určení tvaru. V ohnisku našeho výzkumu stojí také nové kombinace materiálů. Příkladem toho je světově patentované mikrofázové povrstvení, kterým potahujeme naše ergonomické třísložkové rukojeti.

Specializace, která zaručuje kvalitu.

WITTE WERKZEUGE se specializuje na základní kompetence šroubovacího nářadí. Na rozdíl od těch, kteří nabízejí celý sortiment, se soustředíme na série šroubováků, bitů a Bitboxů – na všechny druhy jeho použití a přirozeně také na prvky podporující prodej: od balení jednotlivých výrobků a sad, přes pultové zásobníky až po paletové stojany.

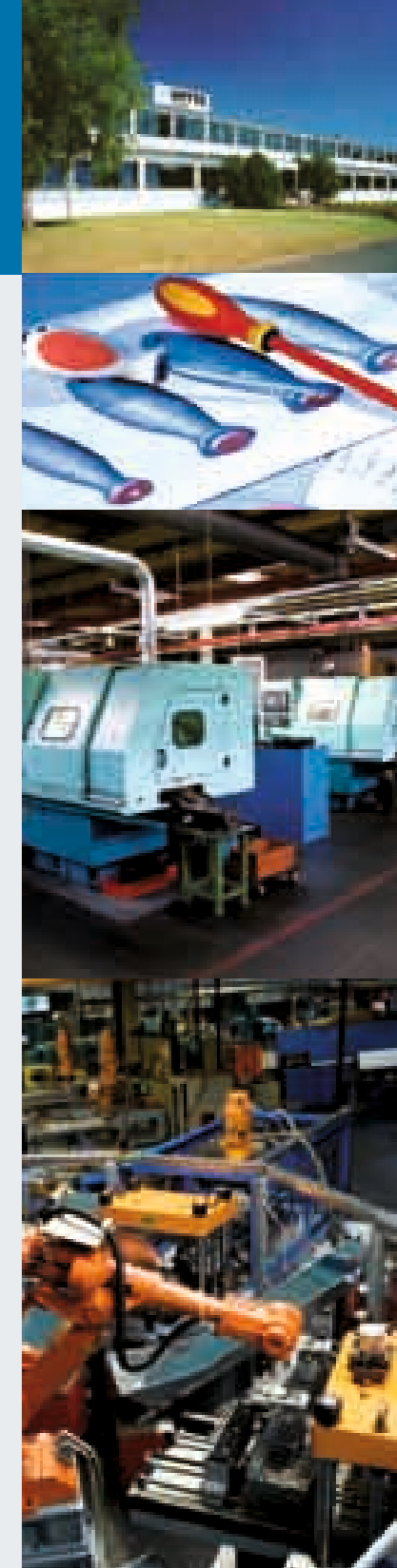

PROTOP® II

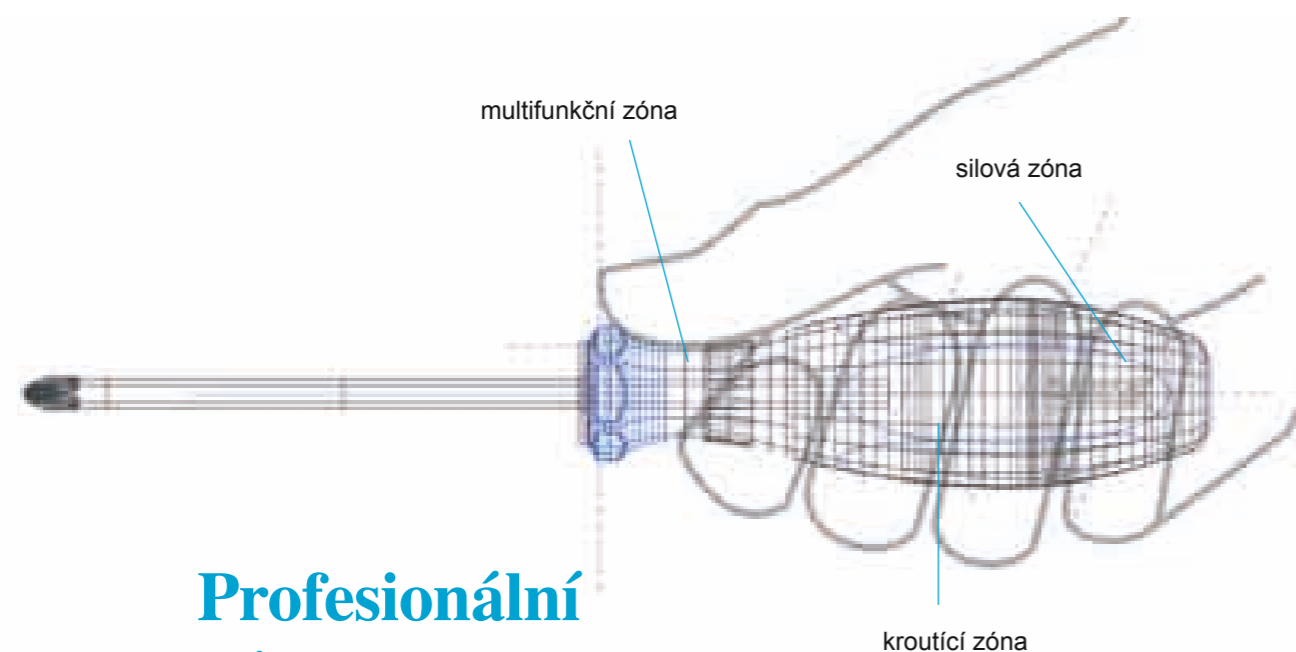

Profesionální nástupce

Nová řada Protop II od WITTE WERKZEUGE optimalizuje kvality osvědčených šroubováků PROTOP díky integraci nejnovějších ergonomických poznatků.

Koncept rukojeti se u Protopu II zakládá na 3 zónách:

- zaoblený trojhranný tvar ve vrchní zóně rukojeti umožňuje lepší přenos síly
- oblý profil ve střední části – krouticí zóna – sjednocuje maximální úchop a snadné otáčení
- prodloužená multifunkční oblast ve spodní zóně rukojeti podporuje rychlé šroubování

Tři zóny rukojeti vytváří prohnutou konturu a optimalizují přítlačnou sílu. Kombinace tří komponent z vysoce kvalitní umělé hmoty umožňuje pohodlné šroubování.

Série šroubováků jsou k dostání v provedení:

- PROTOP II UNIVERSAL PREMIUM
- Protop II plus pro práci v mastném a vlhkém prostředí
- Protop II impact s úderovým bodem pro práci v extrémních podmínkách
- Protop II VDE pro profesionály v oboru elektrotechniky a elektroniky

3 velikosti rukojeti

PROTOP® II



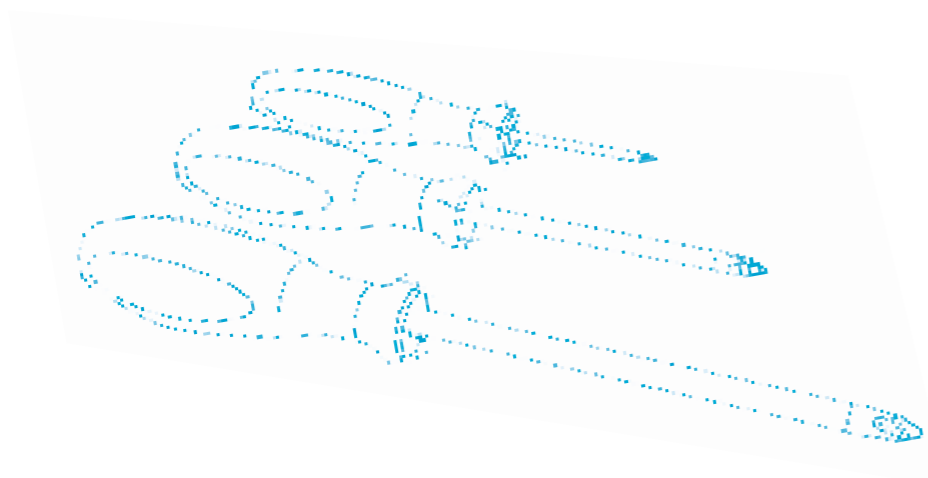

Univerzální práce ve všech oborech

Řada Protop II se při každodenním používání osvědčuje obzvláště díky spojení ergonomického tvaru a vysoce zušlechtné speciální oceli. Bezešvý spoj tvrdých a měkkých povrchů rukojeti zlepšuje přenos síly a zajišťuje tak výraznější pohodlí a práci bez únavy.

- označení šroubováku na rukojeti
- měkké zóny
- ochrana proti kutálení
- multifunkční zóna
- matně chromovaná čepel z vysoce zušlechtné speciální oceli
- černý hrot čepel pro maximální přesnost
- trvalé označení čepel

označení šroubů

měkké zóny

multifunkční zóna

ochrana proti kutálení

trvalé označení
čepel

vysoce zušlechtná speciální ocel

černý hrot čepel





Podporu prodeje najdete na stranách 134 - 142

87200 Dílenský šroubovák podle normy DIN 5264 a ISO2380

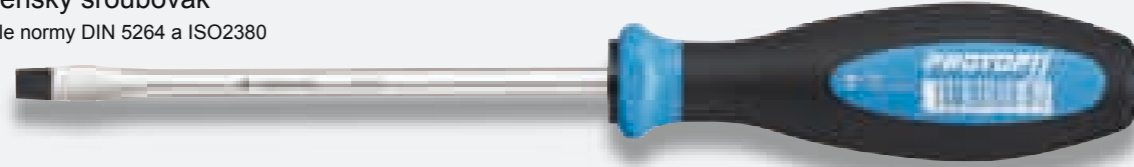

Číslo výrobku	mm	mm	mm	mm
87201	0,6 x 3,5	75	3,5	105 x 25
87202	0,6 x 3,5	100	3,5	105 x 25
87203	0,8 x 4,0	75	4,0	105 x 25
87204	0,8 x 4,0	100	4,0	105 x 25
87205	1,0 x 5,5	100	5,0	115 x 34
87206	1,0 x 5,5	125	5,0	115 x 34

Číslo výrobku	mm	mm	mm	mm
87207	1,2 x 6,5	125	6,0	115 x 34
87208	1,2 x 6,5	150	6,0	115 x 34
87209	1,2 x 8,0	150	7,0	125 x 37
87210	1,6 x 8,0	175	7,0	125 x 37
87211	1,6 x 10,0	200	8,0	125 x 37

70800 Dílenský šroubovák podle normy DIN 5264 a ISO2380, přesný šestihran rozměrově podle DIN 475



Číslo výrobku	mm	mm	mm	mm
70801	1,0 x 5,5	100	8	115 x 34
70802	1,2 x 6,5	125	10	115 x 34
70803	1,2 x 8,0	150	13	125 x 37
70804	1,6 x 10,0	175	13	125 x 37

Číslo výrobku	mm	mm	mm	mm
70801	1,0 x 5,5	100	8	115 x 34
70802	1,2 x 6,5	125	10	115 x 34
70803	1,2 x 8,0	150	13	125 x 37
70804	1,6 x 10,0	175	13	125 x 37

86790 Elektrikářský šroubovák podle normy DIN 5264 a ISO2380



Číslo výrobku	mm	mm	mm	mm
86791	0,5 x 3,0	75	3,0	105 x 25
86792	0,6 x 3,5	100	3,5	105 x 25
86793	0,8 x 4,0	125	4,0	105 x 25
86794	0,6 x 4,0	300	4,0	105 x 25

Číslo výrobku	mm	mm	mm	mm
86795	1,0 x 5,5	150	5,5	115 x 34
86796	1,0 x 5,5	200	5,5	115 x 34
86797	1,0 x 5,5	300	5,5	115 x 34

94800 Křížový šroubovák PH podle ISO 8764 pro šrouby PHILLIPS-RECESS

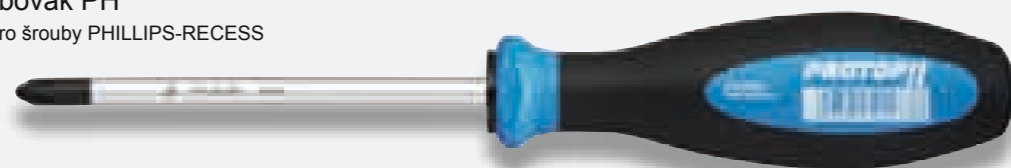

Číslo výrobku	+	mm	mm	mm
94801	PH 0	60	3,0	105 x 25
94802	PH 1	80	4,5	105 x 25
94803	PH 1	300	4,5	105 x 25
94804	PH 2	100	6,0	115 x 34

Číslo výrobku	+	mm	mm	mm
94805	PH 2	300	6,0	115 x 34
94806	PH 3	150	8,0	125 x 37
94807	PH 4	200	10,0	125 x 37

95400 Křížový šroubovák PH podle ISO 8764 pro šrouby PHILLIPS-RECESS s přesným šestihranem pro klíč, rozměrově podle DIN 475

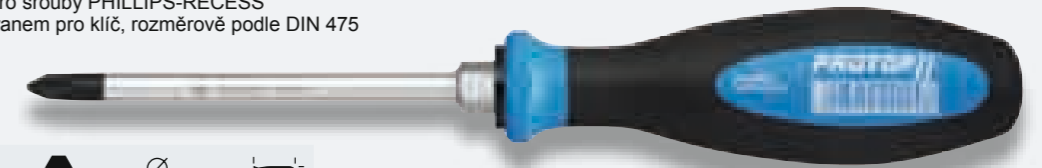

Číslo výrobku	+	mm	mm	mm
95401	PH 1	80	6	105 x 25
95402	PH 2	100	10	115 x 34
95403	PH 3	150	13	125 x 37

99600 Křížový šroubovák PZ podle ISO 8764 pro šrouby POZIDRIV

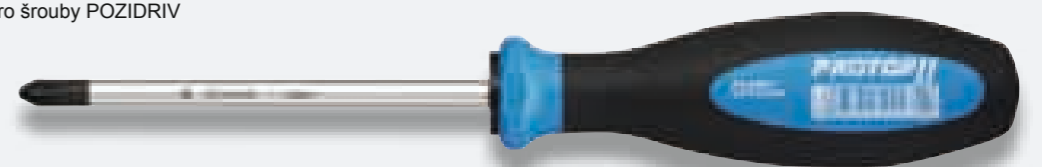

Číslo výrobku	+	mm	mm	mm
99601	PZ 0	60	3,0	105 x 25
99602	PZ 1	80	4,5	105 x 25
99603	PZ 1	300	4,5	105 x 25
99604	PZ 2	100	6,0	115 x 34

Číslo výrobku	+	mm	mm	mm
99605	PZ 2	300	6,0	115 x 34
99606	PZ 3	150	8,0	125 x 37
99607	PZ 4	200	10,0	125 x 37

99800 Křížový šroubovák PZ podle ISO 8764 pro šrouby POZIDRIV s přesným šestihranem pro klíč, rozměrově podle DIN 475

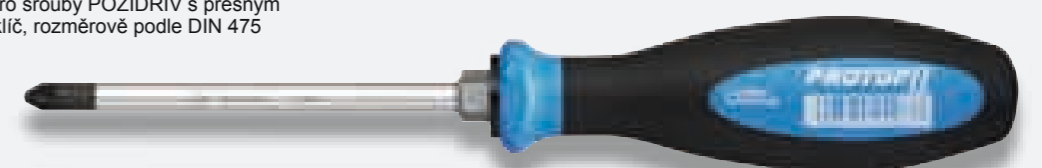

Číslo výrobku	+	mm	mm	mm
99801	PZ 1	80	6	105 x 25
99802	PZ 2	100	10	115 x 34
99803	PZ 3	150	13	125 x 37

98900 TORX - šroubovák

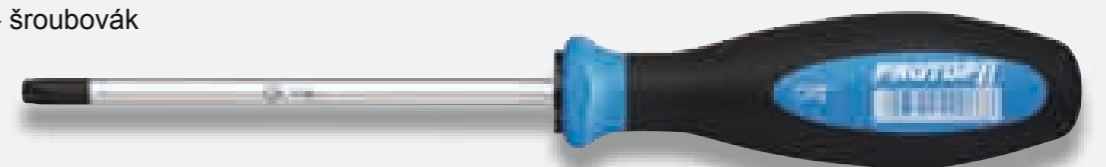

Číslo výrobku	+	mm	mm	mm
98901	T 5	60	3,0	105 x 25
98902	T 6	60	3,0	105 x 25
98903	T 7	60	3,0	105 x 25
98904	T 8	60	3,0	105 x 25
98905	T 9	60	3,0	105 x 25
98906	T 10	80	3,5	105 x 25
98907	T 15	80	3,5	105 x 25

Číslo výrobku	+	mm	mm	mm
98908	T 20	100	4,5	105 x 25
98909	T 25	100	4,5	105 x 25
98910	T 27	115	6,0	115 x 34
98911	T 30	115	6,0	115 x 34
98912	T 40	115	7,0	125 x 37
98913	T 45	130	8,0	125 x 37



Podporu prodeje najdete na stranách 134 - 142

99300 TORX - šroubovák (s vývrtem)

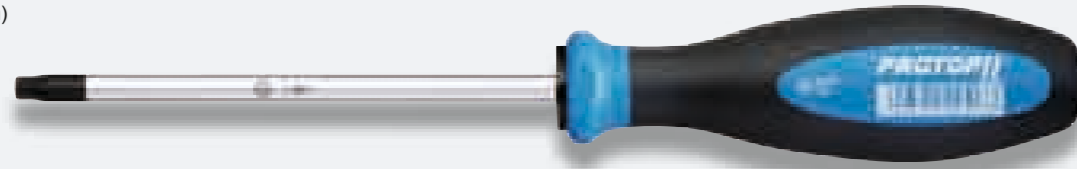

Číslo výrobku		mm	mm	mm
99303	T 7 TR	60	3,0	105 x 25
99304	T 8 TR	60	3,0	105 x 25
99305	T 9 TR	60	3,0	105 x 25
99306	T 10 TR	80	3,5	105 x 25
99307	T 15 TR	80	3,5	105 x 25
99308	T 20 TR	100	4,5	105 x 25

Číslo výrobku		mm	mm	mm
99309	T 25 TR	100	4,5	105 x 25
99310	T 27 TR	115	6,0	115 x 34
99311	T 30 TR	115	6,0	115 x 34
99312	T 40 TR	115	7,0	125 x 37
99313	T 45 TR	130	8,0	125 x 37

93000 Šroubováky čtyřhranné

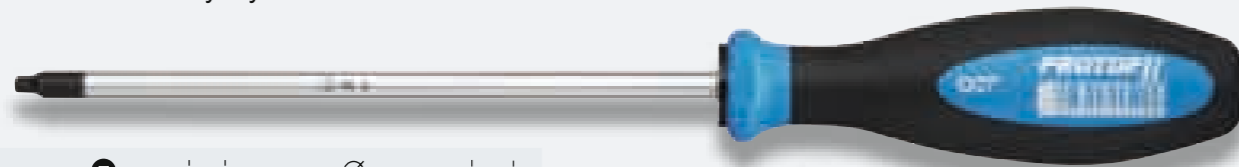

Číslo výrobku		mm	mm	mm
93001	1	100	4,5	105 x 25
93002	2	125	5,0	115 x 34
93003	3	150	6,0	115 x 34

98700 Šestihránný nástrčkový klíč

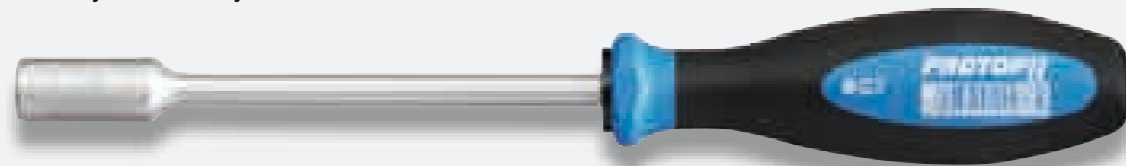

Číslo výrobku		mm	mm
98701	3,5	125	105 x 25
98702	4,0	125	105 x 25
98703	4,5	125	105 x 25
98704	5,0	125	105 x 25
98705	5,5	125	105 x 25
98706	6,0	125	115 x 34
98707	7,0	125	115 x 34
98708	8,0	125	115 x 34

Číslo výrobku		mm	mm
98709	9,0	125	115 x 34
98710	10,0	125	115 x 34
98711	11,0	125	125 x 37
98712	12,0	125	125 x 37
98713	13,0	125	125 x 37
98714	14,0	125	125 x 37
98715	17,0	125	125 x 37

98800 Šestihránný nástrčkový klíč s ohebnou čepelí



Číslo výrobku		mm	mm
98801	5,0	200	115 x 34
98802	5,5	200	115 x 34
98803	6,0	200	115 x 34
98804	7,0	200	115 x 34

Číslo výrobku		mm	mm
98805	8,0	200	115 x 34
98806	10,0	200	115 x 34
98807	1/4"	200	115 x 34

26375 Držák bitů s čepelí dlouhou 150 mm a trvalým magnetem 1/4"

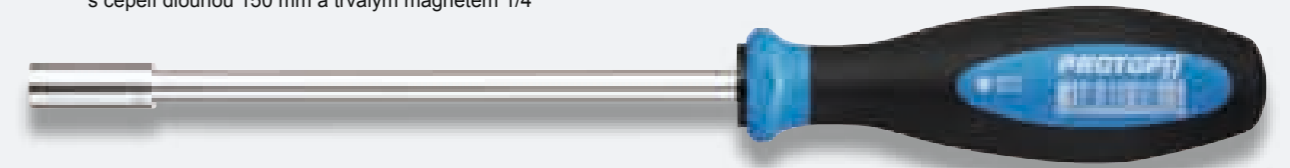

Číslo výrobku		mm	mm
26375	1/4"	150	115 x 34

Šroubováky pro karburátory

87230 Plochý šroubovák

Číslo výrobku	mm	mm	mm	mm
87231	0,8 x 4,5	25	4,5	55 x 25
87232	1,0 x 6,0	25	6,0	55 x 25
87233	1,2 x 8,0	25	8,0	55 x 25

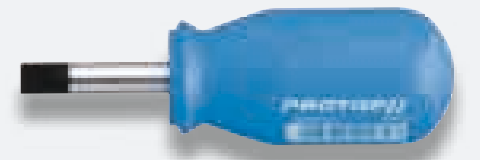

94350 Křížový šroubovák PH podle ISO 8764 pro šrouby PHILLIPS-RECESS

Číslo výrobku		mm	mm	mm
94351	PH 01	25	4,5	55 x 25
94352	PH 02	25	6,0	55 x 25

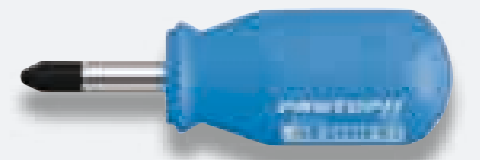

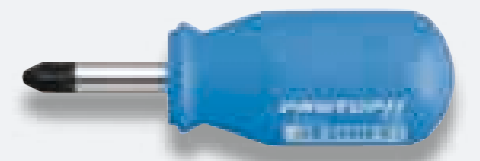

95190 Křížový šroubovák PZ podle ISO 8764 pro šrouby POZIDRIV

Číslo výrobku		mm	mm	mm
95191	PZ 01	25	4,5	55 x 25
95192	PZ 02	25	6,0	55 x 25







00970 Otvírák

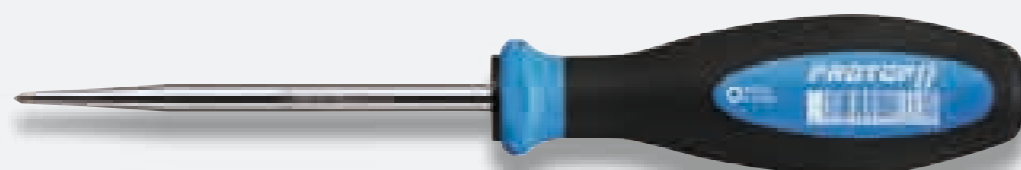

Číslo výrobku	 mm	 mm
00970	43	115 x 34



92542 Šídlo

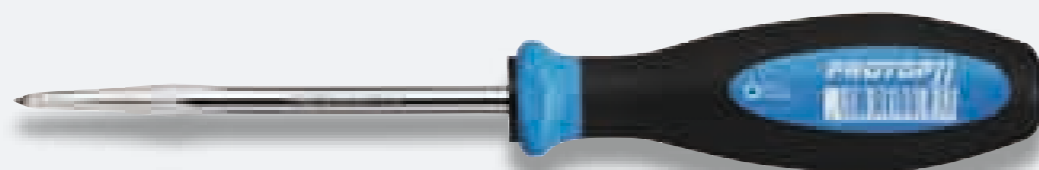

Číslo výrobku	 mm	 mm	 mm
92542	100	6,0	115 x 34

92551 Čtyřhranné šídlo



Číslo výrobku	 mm	 mm	 mm
92551	100	6,0	115 x 34





Sortiment šroubováků



Sady v ekologickém kartonovém balení

6-ti dílné



Číslo výrobku 670030

Číslo výrobku		
87205	1,0 x 5,5	100
87207	1,2 x 6,5	125
94802	PH 1	80
94804	PH 2	100
99602	PZ 1	80
99604	PZ 2	100



Číslo výrobku 670031

Číslo výrobku		
86791	0,5 x 3,0	75
87204	0,8 x 4,0	100
87206	1,0 x 5,5	125
87208	1,2 x 6,5	150
94802	PH 1	80
94804	PH 2	100



Číslo výrobku 670032

Číslo výrobku		
86791	0,5 x 3,0	75
87204	0,8 x 4,0	100
87206	1,0 x 5,5	125
87208	1,2 x 6,5	150
99602	PZ 1	80
99604	PZ 2	100



Číslo výrobku 670033

Číslo výrobku		
87203	0,8 x 4,0	75
87205	1,0 x 5,5	100
87207	1,2 x 6,5	125
87209	1,2 x 8,0	150
94802	PH 1	80
94804	PH 2	100



Číslo výrobku 670034

Číslo výrobku		
87203	0,8 x 4,0	75
87205	1,0 x 5,5	100
87207	1,2 x 6,5	125
87209	1,2 x 8,0	150
99602	PZ 1	80
99604	PZ 2	100



Číslo výrobku 670035

Číslo výrobku		
87203	0,8 x 4,0	75
70801	1,0 x 5,5	8 100
70802	1,2 x 6,5	10 125
70803	1,2 x 8,0	13 150
94802	PH 1	- 80
94804	PH 2	- 100

Číslo výrobku 670036

Číslo výrobku		
87203	0,8 x 4,0	- 75
70801	1,0 x 5,5	8 100
70802	1,2 x 6,5	10 125
70803	1,2 x 8,0	13 150
99602	PZ 1	- 80
99604	PZ 2	- 100

Číslo výrobku 670037



Číslo výrobku		
98906	T 10	80
98907	T 15	80
98908	T 20	100
98909	T 25	100
98911	T 30	115
98912	T 40	115

Číslo výrobku 670038



Číslo výrobku		
99306	T 10 TR	80
99307	T 15 TR	80
99308	T 20 TR	100
99309	T 25 TR	100
99311	T 30 TR	115
99312	T 40 TR	115

5-ti dílné

Číslo výrobku 670039

Číslo výrobku		
87203	0,8 x 4,0	75
87205	1,0 x 5,5	100
87207	1,2 x 6,5	125
94802	PH 1	80
94804	PH 2	100

Číslo výrobku 670040

Číslo výrobku		
87203	0,8 x 4,0	75
87205	1,0 x 5,5	100
87207	1,2 x 6,5	125
99602	PZ 1	80
99604	PZ 2	100

Práce v mastném a vlhkém prostředí

Tři zóny rukojeti, které se skládají ze tří vysoce kvalitních plastových složek, dosahují společně s vrstvou z mikrovlákna vysokého krouticího momentu a to i při práci v mastném a vlhkém prostředí.

- patentovaná protiskluzová mikrofázová vrstva
- označení šroubů na konci rukojeti
- měkké zóny
- ochrana proti kutálení
- multifunkční zóna
- matně chromovaná čepel z vysoce zušlechtěné speciální oceli
- černý hrot čepel pro maximální přesnost
- trvalé označení čepel



označení šroubů

vrstva z mikrovlákna

měkké zóny

multifunkční zóna

ochrana proti
kutálení

trvalé označení
čepel

vysoce zušlechtěná speciální ocel

černý hrot čepel





Podporu prodeje najdete na stranách 134 - 142

87300 Dílenský šroubovák podle normy DIN 5264 a ISO2380

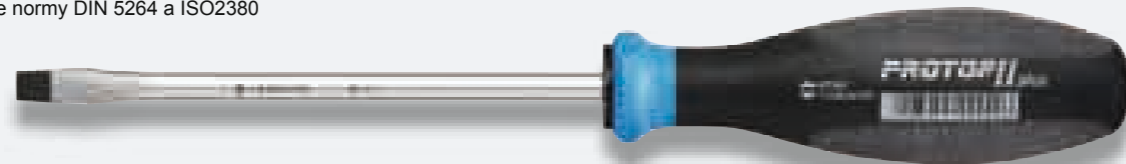

Číslo výrobku	mm	mm	mm	mm
87301	0,6 x 3,5	75	3,5	105 x 25
87302	0,6 x 3,5	100	3,5	105 x 25
87303	0,8 x 4,0	75	4,0	105 x 25
87304	0,8 x 4,0	100	4,0	105 x 25
87305	1,0 x 5,5	100	5,0	115 x 34
87306	1,0 x 5,5	125	5,0	115 x 34

Číslo výrobku	mm	mm	mm	mm
87307	1,2 x 6,5	125	6,0	115 x 34
87308	1,2 x 6,5	150	6,0	115 x 34
87309	1,2 x 8,0	150	7,0	125 x 37
87310	1,6 x 8,0	175	7,0	125 x 37
87311	1,6 x 10,0	200	8,0	125 x 37

70900 Dílenský šroubovák podle normy DIN 5264 a ISO2380, přesný šestihran rozměrově podle DIN 475



Číslo výrobku	mm	mm	mm	mm	
70901	1,0 x 5,5	100	8	5,5	115 x 34
70902	1,2 x 6,5	125	10	6,0	115 x 34

Číslo výrobku	mm	mm	mm	mm	
70903	1,2 x 8,0	150	13	8,0	125 x 37
70904	1,6 x 10,0	175	13	8,0	125 x 37

86890 Elektrikářský šroubovák podle normy DIN 5264 a ISO2380



Číslo výrobku	mm	mm	mm	mm
86891	0,5 x 3,0	75	3,0	105 x 25
86892	0,6 x 3,5	100	3,5	105 x 25
86893	0,8 x 4,0	125	4,0	105 x 25
86894	0,6 x 4,0	300	4,0	105 x 25

Číslo výrobku	mm	mm	mm	mm
86895	1,0 x 5,5	150	5,5	115 x 34
86896	1,0 x 5,5	200	5,5	115 x 34
86897	1,0 x 5,5	300	5,5	115 x 34

94900 Křížový šroubovák PH podle ISO 8764 pro šrouby PHILLIPS-RECESS

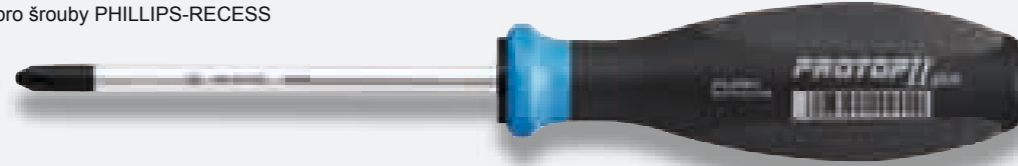

Číslo výrobku	+	mm	mm	mm
94901	PH 0	60	3,0	105 x 25
94902	PH 1	80	4,5	105 x 25
94903	PH 1	300	4,5	105 x 25
94904	PH 2	100	6,0	115 x 34

Číslo výrobku	+	mm	mm	mm
94905	PH 2	300	6,0	115 x 34
94906	PH 3	150	8,0	125 x 37
94907	PH 4	200	10,0	125 x 37

98400 Křížový šroubovák PH podle ISO 8764 pro šrouby PHILLIPS-RECESS s přesným šestihranem pro klíč, rozměrově podle DIN 475

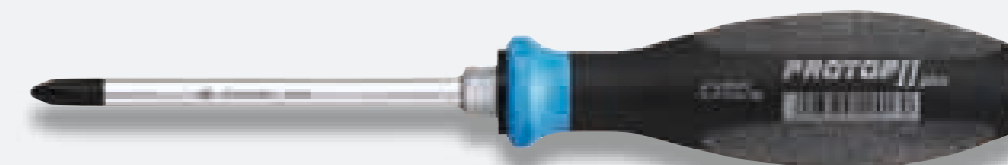

Číslo výrobku	+	mm	mm	mm	
98401	PH 1	80	6	4,5	105 x 25
98402	PH 2	100	10	6,0	115 x 34
98403	PH 3	150	13	8,0	125 x 37

99700 Křížový šroubovák PZ podle ISO 8764 pro šrouby POZIDRIV

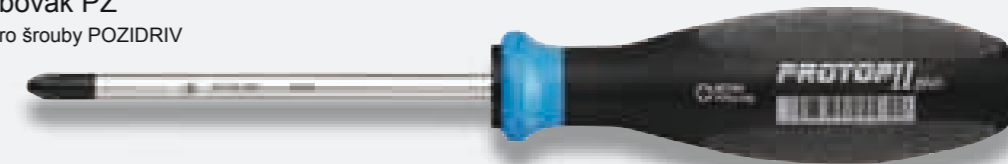

Číslo výrobku	+	mm	mm	mm
99701	PZ 0	60	3,0	105 x 25
99702	PZ 1	80	4,5	105 x 25
99703	PZ 1	300	4,5	105 x 25
99704	PZ 2	100	6,0	115 x 34

Číslo výrobku	+	mm	mm	mm
99705	PZ 2	300	6,0	115 x 34
99706	PZ 3	150	8,0	125 x 37
99707	PZ 4	200	10,0	125 x 37

99900 Křížový šroubovák PZ podle ISO 8764 pro šrouby POZIDRIV s přesným šestihranem pro klíč, rozměrově podle DIN 475

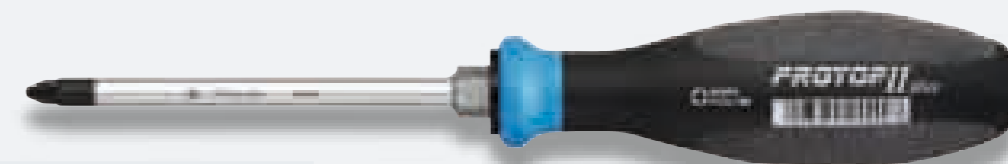

Číslo výrobku	+	mm	mm	mm	
99901	PZ 1	80	6	4,5	105 x 25
99902	PZ 2	100	10	6,0	115 x 34
99903	PZ 3	150	13	8,0	125 x 37

99000 TORX - šroubovák

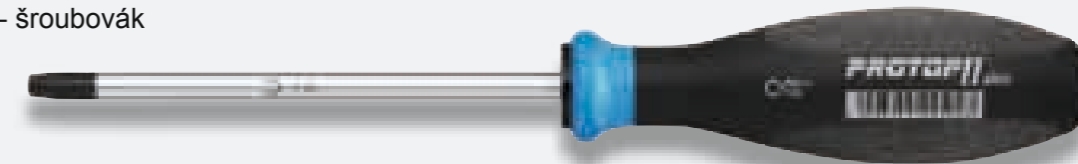

Číslo výrobku	+	mm	mm	mm
99001	T 5	60	3,0	105 x 25
99002	T 6	60	3,0	105 x 25
99003	T 7	60	3,0	105 x 25
99004	T 8	60	3,0	105 x 25
99005	T 9	60	3,0	105 x 25
99006	T 10	80	3,5	105 x 25
99007	T 15	80	3,5	105 x 25

Číslo výrobku	+	mm	mm	mm
99008	T 20	100	4,5	105 x 25
99009	T 25	100	4,5	105 x 25
99010	T 27	115	6,0	115 x 34
99011	T 30	115	6,0	115 x 34
99012	T 40	115	7,0	125 x 37
99013	T 45	130	8,0	125 x 37

99400 TORX - šroubovák (s vývrtem)

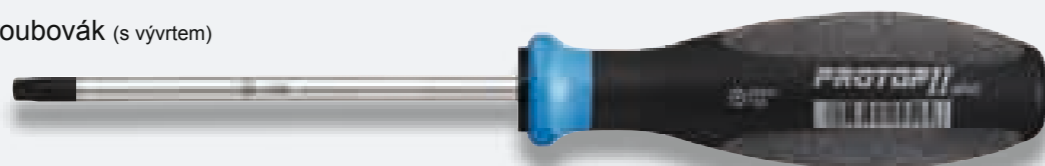

Číslo výrobku	Symbol	mm	Ø mm	mm
99403	T 7 TR	60	3,0	105 x 25
99404	T 8 TR	60	3,0	105 x 25
99405	T 9 TR	60	3,0	105 x 25
99406	T 10 TR	80	3,5	105 x 25
99407	T 15 TR	80	3,5	105 x 25
99408	T 20 TR	100	4,5	105 x 25

Číslo výrobku	Symbol	mm	Ø mm	mm
99409	T 25 TR	100	4,5	105 x 25
99410	T 27 TR	115	6,0	115 x 34
99411	T 30 TR	115	6,0	115 x 34
99412	T 40 TR	115	7,0	125 x 37
99413	T 45 TR	130	8,0	125 x 37

93100 Šroubováky čtyřhranné

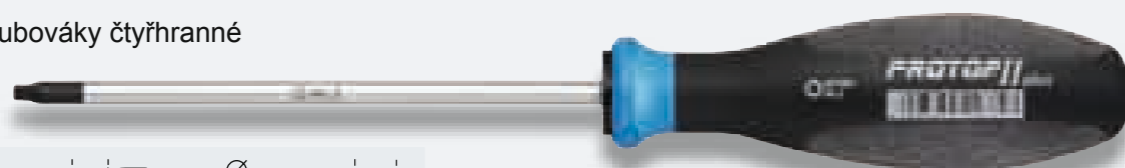

Číslo výrobku	Symbol	mm	Ø mm	mm
93101	1	100	4,5	105 x 25
93102	2	125	5,0	115 x 34
93103	3	150	6,0	115 x 34

99500 Šestihřanný nástrčkový klíč

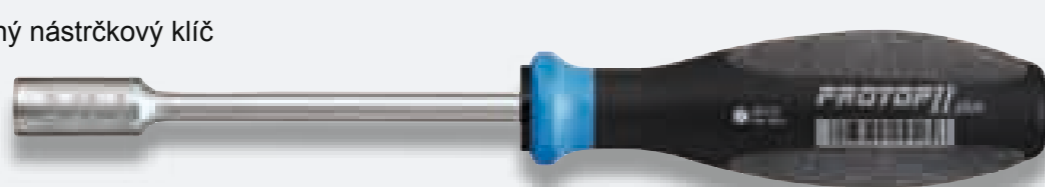

Číslo výrobku	Symbol	mm	mm
99501	3,5	125	105 x 25
99502	4,0	125	105 x 25
99503	4,5	125	105 x 25
99504	5,0	125	105 x 25
99505	5,5	125	105 x 25
99506	6,0	125	115 x 34
99507	7,0	125	115 x 34
99508	8,0	125	115 x 34

Číslo výrobku	Symbol	mm	mm
99509	9,0	125	115 x 34
99510	10,0	125	115 x 34
99511	11,0	125	125 x 37
99512	12,0	125	125 x 37
99513	13,0	125	125 x 37
99514	14,0	125	125 x 37
99515	17,0	125	125 x 37

99100 Šestihřanný nástrčkový klíč s ohebnou čepelí



Číslo výrobku	Symbol	mm	mm
99101	5,0	200	115 x 34
99102	5,5	200	115 x 34
99103	6,0	200	115 x 34
99104	7,0	200	115 x 34

Číslo výrobku	Symbol	mm	mm
99105	8,0	200	115 x 34
99106	10,0	200	115 x 34
99107	1/4"	200	115 x 34

26385 Držák bitů s čepelí dlouhou 150 mm a trvalým magnetem 1/4"



Číslo výrobku	Symbol	mm	mm
26385	1/4"	150	115 x 34



Sortiment šroubováků

Sady v ekologickém kartonovém balení

6-ti dílné

Číslo výrobku 670060

Číslo výrobku	Symbol	mm
87305	1,0 x 5,5	100
87307	1,2 x 6,5	125
94902	PH 1	80
94904	PH 2	100
99702	PZ 1	80
99704	PZ 2	100

Číslo výrobku 670061

Číslo výrobku	Symbol	mm
86891	0,5 x 3,0	75
87304	0,8 x 4,0	100
87306	1,0 x 5,5	125
87308	1,2 x 6,5	150
94902	PH 1	80
94904	PH 2	100

Číslo výrobku 670062

Číslo výrobku	Symbol	mm
86891	0,5 x 3,0	75
87304	0,8 x 4,0	100
87306	1,0 x 5,5	125
87308	1,2 x 6,5	150
99702	PZ 1	80
99704	PZ 2	100

Číslo výrobku 670063

Číslo výrobku	Symbol	mm
87303	0,8 x 4,0	75
87305	1,0 x 5,5	100
87307	1,2 x 6,5	125
87309	1,2 x 8,0	150
94902	PH 1	80
94904	PH 2	100

Číslo výrobku 670064

Číslo výrobku	Symbol	mm
87303	0,8 x 4,0	75
87305	1,0 x 5,5	100
87307	1,2 x 6,5	125
87309	1,2 x 8,0	150
99702	PZ 1	80
99704	PZ 2	100

Číslo výrobku 670065

Číslo výrobku	Symbol	mm
87303	0,8 x 4,0	75
70901	1,0 x 5,5	8 100
70902	1,2 x 6,5	10 125
70903	1,2 x 8,0	13 150
94902	PH 1	- 80
94904	PH 2	- 100

Číslo výrobku 670066

Číslo výrobku	Symbol	mm
87303	0,8 x 4,0	- 75
70901	1,0 x 5,5	8 100
70902	1,2 x 6,5	10 125
70903	1,2 x 8,0	13 150
99702	PZ 1	- 80
99704	PZ 2	- 100

Číslo výrobku 670067

Číslo výrobku	Symbol	mm
99006	T 10	80
99007	T 15	80
99008	T 20	100
99009	T 25	100
99011	T 30	115
99012	T 40	115

Číslo výrobku 670068

Číslo výrobku	Symbol	mm
99406	T 10 TR	80
99407	T 15 TR	80
99408	T 20 TR	100
99409	T 25 TR	100
99411	T 30 TR	115
99412	T 40 TR	115

5-ti dílné

Číslo výrobku 670069

Číslo výrobku	Symbol	mm
87303	0,8 x 4,0	75
87305	1,0 x 5,5	100
87307	1,2 x 6,5	125
94902	PH 1	80
94904	PH 2	100

Číslo výrobku 670070

Číslo výrobku	Symbol	mm
87303	0,8 x 4,0	75
87305	1,0 x 5,5	100
87307	1,2 x 6,5	125
99702	PZ 1	80
99704	PZ 2	100



S ocelovým úderovým bodem. Pro použití v extrémních podmínkách.

Protop II impact se vyznačuje velkým ocelovým úderovým bodem na vrcholu rukojeti a průchozí čepelí se šestihranem. Extrémně pevně držící šrouby lze bez problému uvolnit úderem kladiva mířeným na ocelový bod. Při tom je energie úderu odvedena díky speciálnímu bodu přímo do hlavy šroubu. Ani čepel, ani rukojeť se nepoškodí.

- s ocelovým úderovým bodem
- měkké zóny
- ochrana proti kutálení
- multifunkční zóna
- šestihran
- matně chromovaná čepel z vysoce zušlechtěné speciální oceli
- černý hrot čepele pro maximální přesnost
- trvalé označení čepele

Podporu prodeje najdete na stranách 134 - 142

83800 Dílenský šroubovák
podle normy DIN 5264 a ISO2380,
přesný šestihran rozměrově podle DIN 475

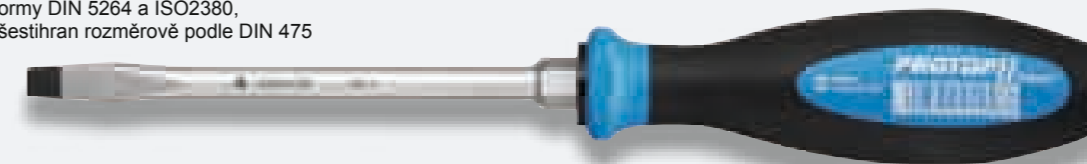

Číslo výrobku	mm	mm	mm	mm	mm
83801	0,6 x 3,5	75	6	4,5	105 x 25
83802	0,8 x 4,0	90	6	4,5	105 x 25
83803	1,0 x 5,5	100	8	6,0	115 x 34

Číslo výrobku	mm	mm	mm	mm	mm
83804	1,2 x 6,5	125	10	7,0	115 x 34
83805	1,2 x 8,0	150	13	8,0	125 x 37
83806	1,6 x 10,0	175	13	9,0	125 x 37

83900 Křížový šroubovák PH
podle ISO 8764 pro šrouby PHILLIPS-RECESS
s přesným šestihranem pro klíč, rozměrově podle DIN 475

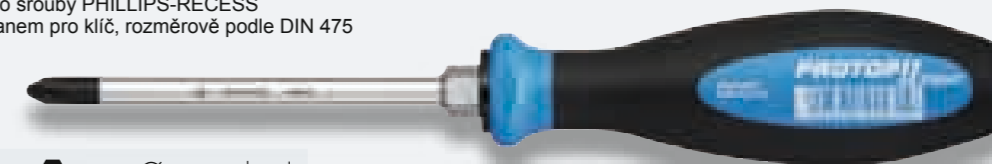

Číslo výrobku	+	mm	mm	mm	mm
83901	PH 1	85	6	4,5	105 x 25
83902	PH 2	100	10	6,0	115 x 34
83903	PH 3	150	13	8,0	125 x 37

84000 Křížový šroubovák PZ
podle ISO 8764 pro šrouby POZIDRIV
s přesným šestihranem pro klíč, rozměrově podle DIN 475

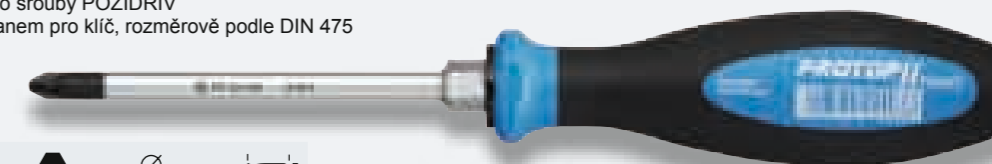

Číslo výrobku	+	mm	mm	mm	mm
84001	PZ 1	85	6	4,5	105 x 25
84002	PZ 2	100	10	6,0	115 x 34
84003	PZ 3	150	13	8,0	125 x 37

Sortiment šroubováků, 5-ti dílné

Sady v ekologickém kartonovém balení

Číslo výrobku 670090

Číslo výrobku	mm	mm	mm	mm
83801	0,6 x 3,5	6	75	
83802	0,8 x 4,0	6	90	
83803	1,0 x 5,5	8	100	
83804	1,2 x 6,5	10	125	
83901	PH 1	6	85	
83902	PH 2	10	100	

Číslo výrobku 670091

Číslo výrobku	mm	mm	mm	mm
83801	0,6 x 3,5	6	75	
83802	0,8 x 4,0	6	90	
83803	1,0 x 5,5	8	100	
83804	1,2 x 6,5	10	125	
84001	PZ 1	6	85	
84002	PZ 2	10	100	



Pro profesionální využití v odvětví elektrotechniky a elektroniky

Pro WITTE WERKZEUGE je hlavní věcí to, že může u Protopu II VDE garantovat maximální bezpečnost při práci pod napětím do 1.000 Voltů. Ergonomie, síla a bezpečnost – ve všech těchto směrech získává Protop II VDE nejvyšší známky. Každý bezpečnostní šroubovák z této řady je testován dle DIN EN 60900 / IEC 60900. Nárazová zkouška v chladu se provádí za ztížených podmínek při – 40 C°. Kromě toho je každý šroubovák Protop II VDE podroben testu elektrické pevnosti ve vodní lázni při 10.000 Voltech.

- označení šroubů na konci rukojeti
- měkké zóny
- ochrana proti kutálení
- multifunkční zóna
- ochranná izolace stříkaná přímo na čepel



označení šroubů

měkké zóny

multifunkční zóna

ochrana proti
kutálení

čepel s ochrannou
izolací



DIN EN
IEC 60900
1000 V C



Podporu prodeje najdete na stranách 134 - 142

74050 Plochý šroubovák
podle ISO 2380

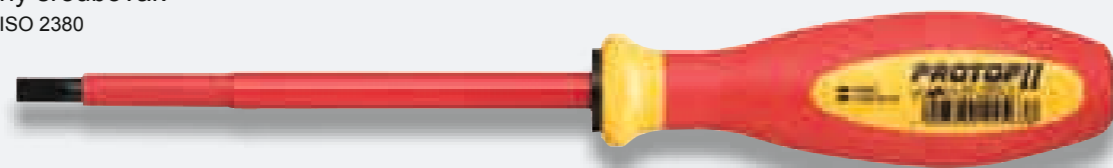

Číslo výrobku	mm	mm	mm	mm
74051	0,4 x 2,5	75	2,5	105 x 25
74052	0,5 x 3,0	100	3,0	105 x 25
74053	0,6 x 3,5	100	3,5	105 x 25
74054	0,8 x 4,0	100	4,0	105 x 25

Číslo výrobku	mm	mm	mm	mm
74055	1,0 x 5,5	125	5,5	115 x 34
74056	1,2 x 6,5	150	6,5	115 x 34
74057	1,2 x 8,0	175	8,0	125 x 37
74058	1,6 x 10,0	200	10,0	125 x 37

74060 Křížový šroubovák PH
Špička podle ISO 8764, pro šrouby PHILLIPS-RECESS

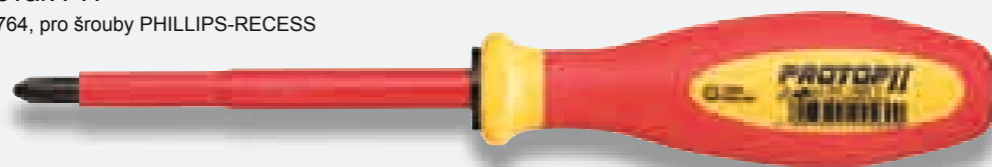

Číslo výrobku	+	mm	mm	mm
74061	PH 0	60	3,0	105 x 25
74062	PH 1	80	4,5	105 x 25
74063	PH 2	100	6,0	115 x 34

Číslo výrobku	+	mm	mm	mm
74064	PH 3	150	8,0	125 x 37
74065	PH 4	200	10,0	125 x 37

74070 Křížový šroubovák PZ
Špička podle ISO 8764, pro šrouby POZIDRIV

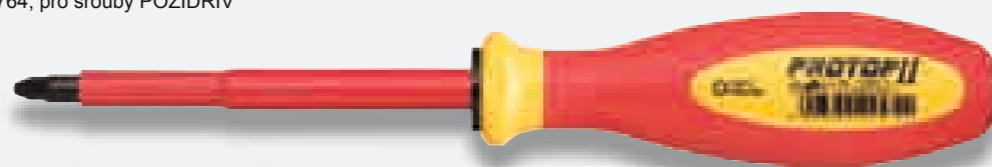

Číslo výrobku	+	mm	mm	mm
74071	PZ 0	60	3,0	105 x 25
74072	PZ 1	80	4,5	105 x 25
74073	PZ 2	100	6,0	115 x 34

Číslo výrobku	+	mm	mm	mm
74074	PZ 3	150	8,0	125 x 37
74075	PZ 4	200	10,0	125 x 37

74080 MODUL Křížový šroubovák PH

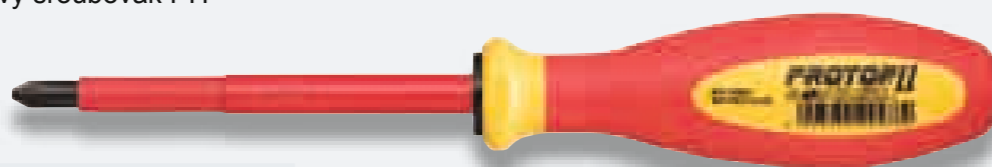

Číslo výrobku	+	mm	mm	mm
74081	PH 1 / MODUL	80	4,5	105 x 25
74082	PH 2 / MODUL	100	6,0	115 x 34

74090 MODUL Křížový šroubovák PZ

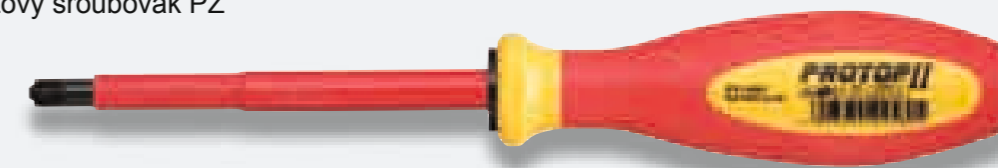

Číslo výrobku	+	mm	mm	mm
74091	PZ 1 / MODUL	80	4,5	105 x 25
74092	PZ 2 / MODUL	100	6,0	115 x 34

Sortiment šroubováků

Sady v ekologickém kartonovém balení

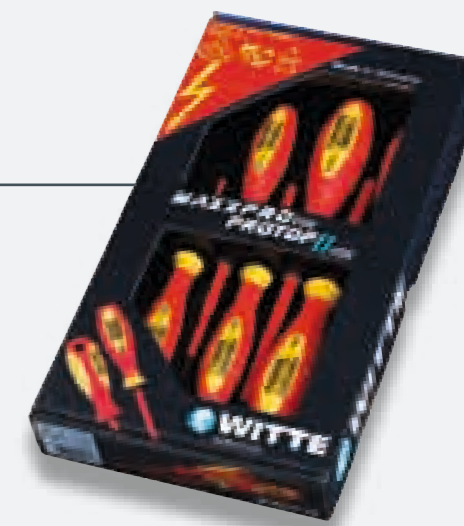

7-ti dílné

Číslo výrobku 670020

Číslo výrobku	mm	mm
74051	0,4 x 2,5	75
74054	0,8 x 4,0	100
74055	1,0 x 5,5	125
74056	1,2 x 6,5	150
74062	PH 1	80
74063	PH 2	100
24083	3,0	65

Číslo výrobku 670021

Číslo výrobku	mm	mm
74051	0,4 x 2,5	75
74054	0,8 x 4,0	100
74055	1,0 x 5,5	125
74056	1,2 x 6,5	150
74072	PZ 1	80
74073	PZ 2	100
24083	3,0	65

6-ti dílné

Číslo výrobku 670022

Číslo výrobku	mm	mm
74051	0,4 x 2,5	75
74054	0,8 x 4,0	100
74055	1,0 x 5,5	125
74056	1,2 x 6,5	150
74062	PH 1	80
74063	PH 2	100

Číslo výrobku 670023

Číslo výrobku	mm	mm
74051	0,4 x 2,5	75
74054	0,8 x 4,0	100
74055	1,0 x 5,5	125
74056	1,2 x 6,5	150
74072	PZ 1	80
74073	PZ 2	100

5-ti dílné

Číslo výrobku 670024

Číslo výrobku	mm	mm
74051	0,4 x 2,5	75
74054	0,8 x 4,0	100
74055	1,0 x 5,5	125
74062	PH 1	80
74063	PH 2	100

Číslo výrobku 670025

Číslo výrobku	mm	mm
74051	0,4 x 2,5	75
74054	0,8 x 4,0	100
74055	1,0 x 5,5	125
74072	PZ 1	80
74073	PZ 2	100

ZKOUŠEČKA NAPĚTÍ



ergonomický design trojhranné rukojeti

praktická úchytka z ušlechtilé oceli

dobře
rozeznatelná
doutnavka

průsvitné
jako sklo

Zkoušečka napětí Witte

Tímto novým výrobkem jsme kvalitativně rozšířili naši nabídku zkoušeček fází. Rovná a průhledná rukojeť umožňuje přímý, ničím nestíněný pohled ze všech směrů na červeně žhnoucí lampičku v rukojeti. Tím je garantována vyšší bezpečnost! Zkoušečka napětí je vyrobena podle aktuálních norem DIN a zkoušena podle VDE/GS pro práce v rozsahu 150-250 Voltů.

- průsvitné jako sklo
- dobře rozeznatelná doutnavka
- praktická úchytka z ušlechtilé oceli
- ergonomický design trojhranné rukojeti
- kvalitní frézovaná čepel

kvalitní frézovaná čepel

ZKOUŠEČKA NAPĚTÍ



Zkoušečka napětí

zkoušeno podle VDE 0680 díl 6

CE 150 - 250 V



Číslo výrobku	mm	mm	mm	mm
24090	3,0	65	88 x 21	153

Zkoušečka napětí

zkoušeno podle VDE 0680 díl 6

CE 220 - 250 V



Číslo výrobku	mm	mm	mm	mm
24083	3,0	65	75 x 15	140

Metallclip

Zkoušečka napětí

zkoušeno podle VDE 0680 díl 6

CE 220 - 250 V



Číslo výrobku	mm	mm	mm	mm
24072	3,5	100	85 x 17	185

Euro- zkoušečka napětí

zkoušeno podle VDE 0680 díl 6

CE 125 - 250 V

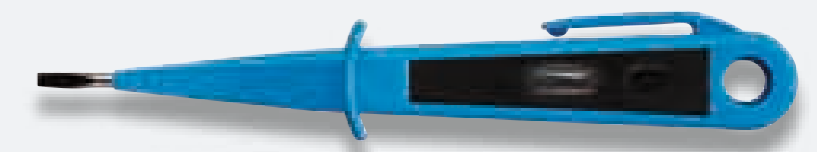

Číslo výrobku	mm	mm	mm	mm
24856	3,0	60	90 x 20	150

Euro- zkoušečka napětí

zkoušeno podle VDE 0680 díl 6

CE 125 - 250 V



Číslo výrobku	mm	mm	mm	mm
24857	3,5	100	90 x 20	190

Jedinečný koncept

4 různé velikosti rukojeti, 4 různé tvary – série MAXXPRO se jako první vydává úplně novou cestou. Rukojeti nejsou již geometricky podobné, nýbrž tvar, těžiště i vzhled jsou individuálně konstruovány. Tento princip se nazývá: „Tolik ergonomie - kolik je možné, tolik přenosu síly – kolik je nutné.“ Čím menší rukojeť, tím kulatější je její tvar – pro ulehčení rychlého a citlivého otáčení. Čím větší rukojeť, tím je hranatější – pro umožnění optimálního přenosu síly. 3 resp. 4 druhy materiálu byly pečlivě vybrány a přesně sladěny pro komfortní a efektivní práci.

MAXXPRO staví na vědeckém výzkumu a vývoji. Přitom se používají například výsledky vědeckých studií jedné německé univerzity, které byly provedeny na katedře pro pracovní vědu a ergonomii. Výsledek je jedinečný a může se shrnout takto:

- Osvědčený trojhranný tvar odpovídá ideálnímu úhlu otočení ruky (120 °)
- Matově chromovaná, trvale označená čepel z vysoce zušlechtné speciální oceli ve všech profilech
- Černý hrot čepel pro nejvyšší míru přesnosti
- Vysoce houževnaté jádro
- S rychlootáčkovou zónou a ochranou proti smeknutí z měkkého plastu
- Praktický závěsný otvor pro větší pořádek v dílně
- Ochrana proti kutálení trojhranným tvarem límce
- K dostání jako MAXXPRO, MAXXPRO VDE a MAXXPRO PLUS pro použití ve vlhkém, resp. zaolejovaném prostředí.





Univerzální práce ve všech oborech

Kdo má nejvyšší nároky, potřebuje nářadí bez kompromisů: MAXXPRO. Plynulé podélné tvary ergonomické rukojeti umožňují vytvoření vysoké axiální síly při vynaložení menší námahy. Tak vzniká vysoký přítlak, který účinně zamezuje škodlivému vyklouznutí z hlavy šroubu, (tzv: CamOut-efekt). Měkké komponenty na hranách zprostředkují příjemný úchop a umožňují vyvinout maximální kroutící momenty.

- Osvědčený trojhranný tvar odpovídá ideálnímu úhlu otočení ruky (120 °)
- Rychlootáčková zóna z měkkého materiálu umožňuje příjemnou a bezpečnou práci
- Matově chromovaná, trvale označená čepel z vysoce zušlechtné speciální oceli ve všech profilech
- Černý hrot čepel pro nejvyšší míru přesnosti

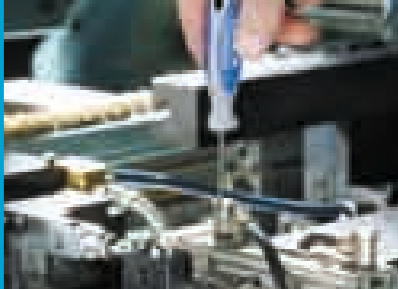

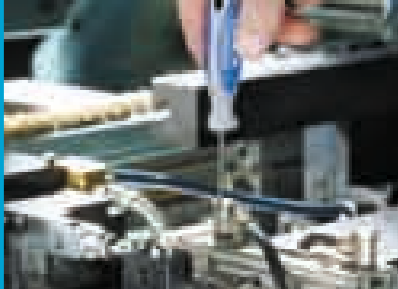

Podporu prodeje najdete na stranách 134 - 142

53100 Dílenský šroubovák podle normy DIN 5264 a ISO2380

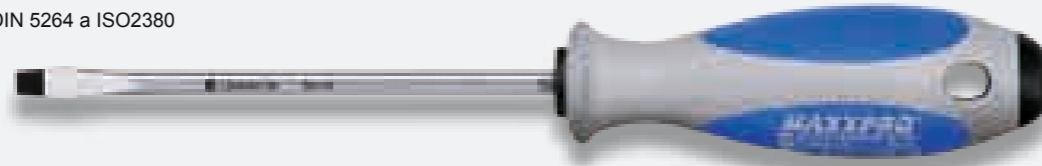

Číslo výrobku	mm	mm	mm	mm
53101	0,6 x 3,5	75	3,5	103 x 23
53102	0,6 x 3,5	100	3,5	103 x 23
53103	0,8 x 4,0	75	4,0	103 x 23
53104	0,8 x 4,0	100	4,0	103 x 23
53105	1,0 x 5,5	100	5,0	107 x 32
53106	1,0 x 5,5	125	5,0	107 x 32

Číslo výrobku	mm	mm	mm	mm
53107	1,2 x 6,5	125	6,0	117 x 37
53108	1,2 x 6,5	150	6,0	117 x 37
53109	1,2 x 8,0	150	7,0	127 x 39
53110	1,6 x 8,0	175	7,0	127 x 39
53111	1,6 x 10,0	200	8,0	127 x 39

53010 Dílenský šroubovák podle normy DIN 5264 a ISO2380, přesný šestihran rozměrově podle DIN 475



Číslo výrobku	mm	mm	mm	mm
53011	1,0 x 5,5	100	8	107 x 32
53012	1,2 x 6,5	125	10	117 x 37
53013	1,2 x 8,0	150	13	127 x 39
53014	1,6 x 10,0	175	13	127 x 39

53020 Elektrikářský šroubovák podle normy DIN 5264 a ISO2380



Číslo výrobku	mm	mm	mm	mm
53021	0,5 x 3,0	75	3,0	103 x 23
53022	0,6 x 3,5	100	3,5	103 x 23
53023	0,6 x 4,0	300	4,0	103 x 23
53024	0,8 x 4,0	125	4,0	103 x 23

Číslo výrobku	mm	mm	mm	mm
53025	1,0 x 5,5	150	5,5	107 x 32
53026	1,0 x 5,5	200	5,5	107 x 32
53027	1,0 x 5,5	300	5,5	107 x 32

53030 Křížový šroubovák PH podle ISO 8764 pro šrouby PHILLIPS-RECESS

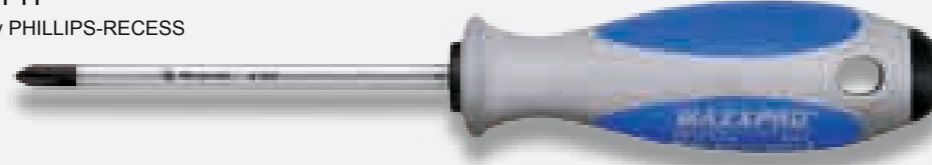

Číslo výrobku	+	mm	mm	mm
53031	PH 0	60	3,0	103 x 23
53032	PH 1	80	4,5	107 x 32
53034	PH 1	300	4,5	107 x 32
53035	PH 2	100	6,0	117 x 37

Číslo výrobku	+	mm	mm	mm
53037	PH 2	300	6,0	117 x 37
53038	PH 3	150	8,0	127 x 39
53039	PH 4	200	10,0	127 x 39

53500 Křížový šroubovák PH podle ISO 8764 pro šrouby PHILLIPS-RECESS s přesným šestihranem pro klíč, rozměrově podle DIN 475



Číslo výrobku	+	mm	mm	mm	mm
53501	PH 1	80	6	4,5	107 x 32
53502	PH 2	100	10	6,0	117 x 37
53503	PH 3	150	13	8,0	127 x 39

53040 Křížový šroubovák PZ podle ISO 8764 pro šrouby POZIDRIV

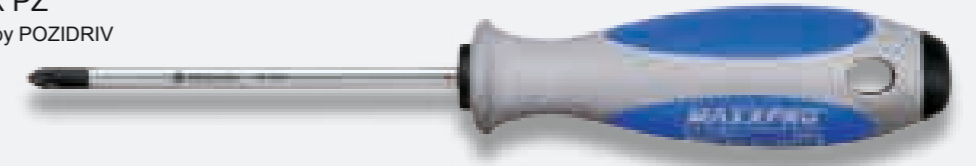

Číslo výrobku	+	mm	mm	mm
53041	PZ 1	60	3,0	103 x 23
53042	PZ 1	80	4,5	107 x 32
53044	PZ 1	300	4,5	107 x 32
53045	PZ 2	100	6,0	117 x 37

Číslo výrobku	+	mm	mm	mm
53047	PZ 2	300	6,0	117 x 37
53048	PZ 3	150	8,0	127 x 39
53049	PZ 4	200	10,0	127 x 39

53600 Křížový šroubovák PZ podle ISO 8764 pro šrouby POZIDRIV s přesným šestihranem pro klíč, rozměrově podle DIN 475



Číslo výrobku	+	mm	mm	mm	
53601	PZ 1	80	6	4,5	107 x 32
53602	PZ 2	100	10	6,0	117 x 37
53603	PZ 3	150	13	8,0	127 x 39

53200 TORX - šroubovák

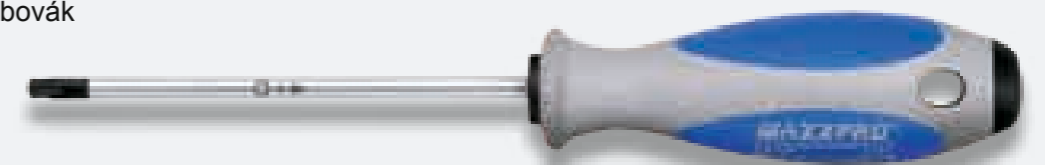

Číslo výrobku	T	mm	mm	mm	mm
53201	T 5	60	3,0	103 x 23	M 1,6-2,0
53202	T 6	60	3,0	103 x 23	M 1,6-2,0
53203	T 7	60	3,0	103 x 23	M 1,6-2,0
53204	T 8	60	3,0	103 x 23	M 2,5
53205	T 9	60	3,0	103 x 23	M 3
53206	T 10	80	3,5	103 x 23	M 3
53207	T 15	80	3,5	103 x 23	M 3,5

Číslo výrobku	T	mm	mm	mm	mm
53208	T 20	100	4,5	107 x 32	M 4
53209	T 25	100	4,5	107 x 32	M 5
53210	T 27	115	6,0	117 x 37	M 5
53211	T 30	115	6,0	117 x 37	M 6
53212	T 40	115	7,0	127 x 39	M 8
53213	T 45	130	8,0	127 x 39	M 8-10

53300 TORX - šroubovák (s vývrtem)

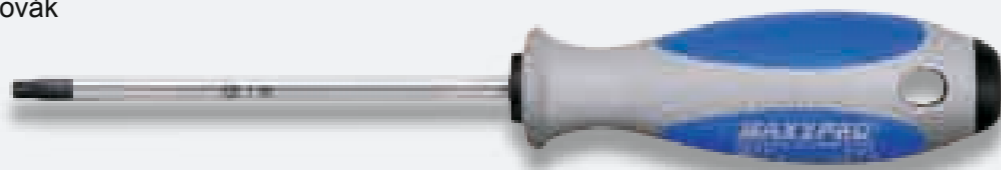

Číslo výrobku	Symbol	mm	mm	mm	mm
53303	T 7 TR	60	3,0	103 x 23	M 1,6-2,0
53304	T 8 TR	60	3,0	103 x 23	M 2,5
53305	T 9 TR	60	3,0	103 x 23	M 3
53306	T 10 TR	80	3,5	103 x 23	M 3
53307	T 15 TR	80	3,5	103 x 23	M 3,5
53308	T 20 TR	100	4,5	107 x 32	M 4

Číslo výrobku	Symbol	mm	mm	mm	mm
53309	T 25 TR	100	4,5	107 x 32	M 5
53310	T 27 TR	115	6,0	117 x 37	M 5
53311	T 30 TR	115	6,0	117 x 37	M 6
53312	T 40 TR	115	7,0	127 x 39	M 8
53313	T 45 TR	130	8,0	127 x 39	M 8-10

53050 Šroubováky s kulovou hlavou

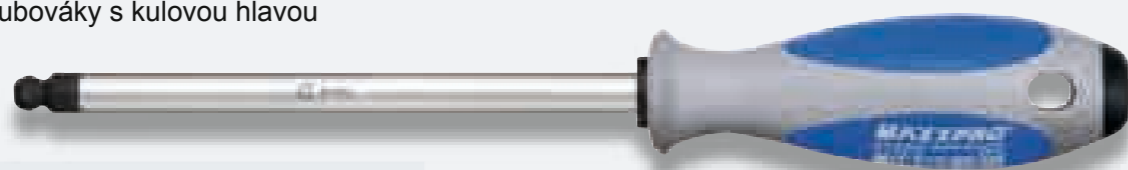

Číslo výrobku	Symbol	mm	mm
53051	3,0	100	103 x 23
53052	4,0	100	103 x 23
53053	5,0	100	107 x 32
53054	6,0	125	117 x 37
53055	8,0	150	127 x 39

53060 Šroubováky čtyřhranné



Číslo výrobku	Symbol	mm	mm	mm
53061	1	100	4,5	107 x 32
53062	2	125	5,0	107 x 32
53063	3	150	6,0	117 x 37

53070 TRI-WING šroubováky

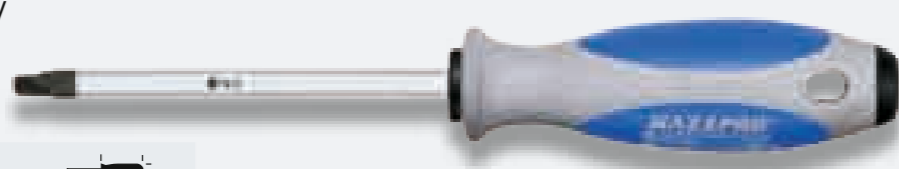

Číslo výrobku	Symbol	mm	mm
53071	TW 2	80	107 x 32
53072	TW 3	100	107 x 32
53073	TW 4	100	107 x 32
53074	TW 5	100	107 x 32

53400 Šestihranný nástrčkový klíč

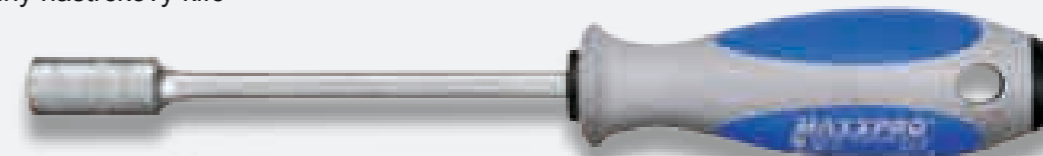

Číslo výrobku	Symbol	mm	mm
53401	3,5	125	107 x 32
53402	4,0	125	107 x 32
53403	4,5	125	107 x 32
53404	5,0	125	107 x 32
53405	5,5	125	107 x 32
53406	6,0	125	117 x 37
53407	7,0	125	117 x 37
53408	8,0	125	117 x 37

Číslo výrobku	Symbol	mm	mm
53409	9,0	125	117 x 37
53410	10,0	125	117 x 37
53411	11,0	125	127 x 39
53412	12,0	125	127 x 39
53413	13,0	125	127 x 39
53414	14,0	125	127 x 39
53415	17,0	125	127 x 39

53080 Šestihranný nástrčkový klíč s ohebnou čepelí



Číslo výrobku	Symbol	mm	mm
53081	5,0	200	117 x 37
53082	5,5	200	117 x 37
53083	6,0	200	117 x 37

Číslo výrobku	Symbol	mm	mm
53084	7,0	200	117 x 37
53085	8,0	200	117 x 37
53086	1/4"	200	117 x 37

53091 Držák bitů

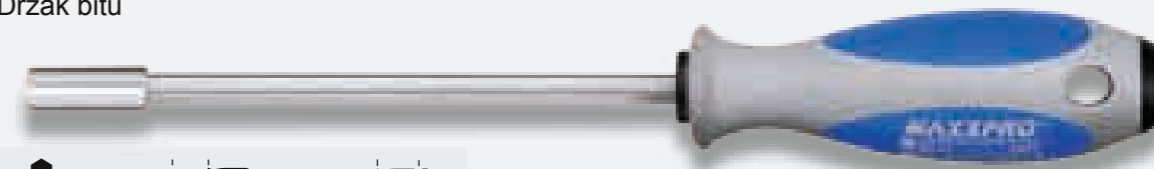

Číslo výrobku	Symbol	mm	mm
53091	1/4"	150	117 x 37

Šroubováky pro karburátory

86990 Plochý šroubovák

Číslo výrobku	Symbol	mm	mm	mm	mm
86991	0,8 x 4,5	25	4,5	55 x 29	
86992	1,0 x 6,0	25	6,0	55 x 29	
86993	1,2 x 8,0	25	8,0	55 x 29	

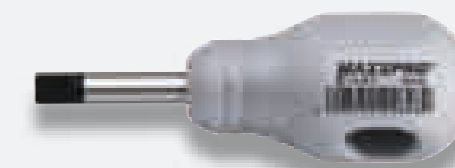

94260 Křížový šroubovák PH podle ISO 8764 pro šrouby PHILLIPS-RECESS

95350 Křížový šroubovák PZ podle ISO 8764 pro šrouby POZIDRIV

Číslo výrobku	Symbol	mm	mm	mm
94261	PH 01	25	4,5	55 x 29
94262	PH 02	25	6,0	55 x 29
95351	PZ 01	25	4,5	55 x 29
95352	PZ 02	25	6,0	55 x 29

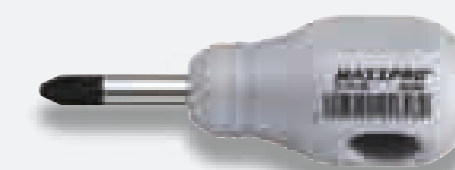

00967 Otvírák

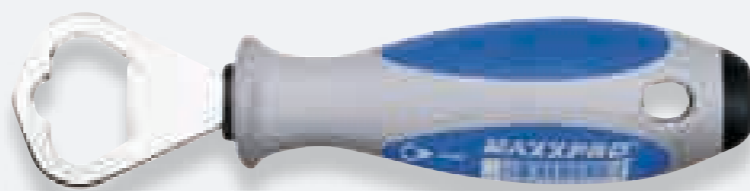

Číslo výrobku	mm	mm
00967	43	117 x 37

53622 Šídlo

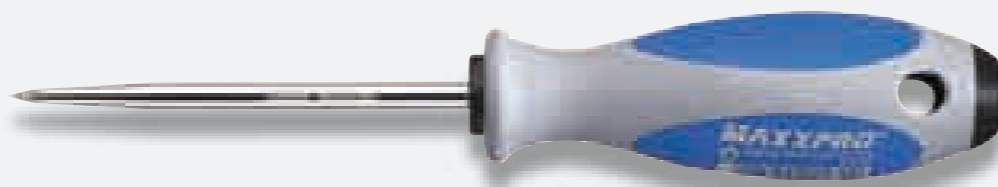

Číslo výrobku	mm	mm	mm
53622	100	6,0	117 x 37

53832 Čtyřhranné šídlo

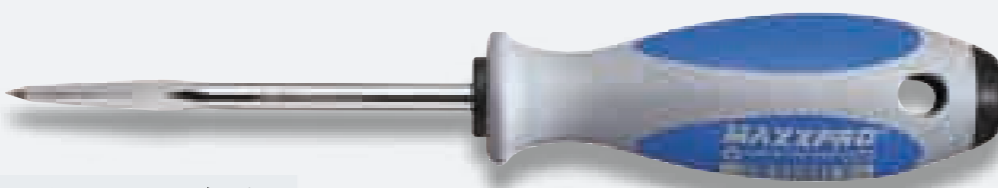

Číslo výrobku	mm	mm	mm
53832	100	6,0	117 x 37

691008 Sortiment: špičky a háčky, 4-dílný



Číslo výrobku	mm	mm	mm
691008	70	3,5	103 x 23



Sortiment šroubováků

Sady v ekologickém kartonovém balení

6-ti dílné

Číslo výrobku 653754

Číslo výrobku			
53105	1,0 x 5,5	100	
53107	1,2 x 6,5	125	
53032	PH 1	80	
53035	PH 2	100	
53042	PZ 1	80	
53045	PZ 2	100	

Číslo výrobku 653832

Číslo výrobku			
53021	0,5 x 3,0	75	
53104	0,8 x 4,0	100	
53106	1,0 x 5,5	125	
53108	1,2 x 6,5	150	
53032	PH 1	80	
53035	PH 2	100	

Číslo výrobku 653833

Číslo výrobku			
53021	0,5 x 3,0	75	
53104	0,8 x 4,0	100	
53106	1,0 x 5,5	125	
53108	1,2 x 6,5	150	
53042	PZ 1	80	
53045	PZ 2	100	

Číslo výrobku 653864

Číslo výrobku			
53103	0,8 x 4,0	75	
53105	1,0 x 5,5	100	
53107	1,2 x 6,5	125	
53109	1,2 x 8,0	150	
53032	PH 1	80	
53035	PH 2	100	

Číslo výrobku 653863

Číslo výrobku			
53103	0,8 x 4,0	75	
53105	1,0 x 5,5	100	
53107	1,2 x 6,5	125	
53109	1,2 x 8,0	150	
53042	PZ 1	80	
53045	PZ 2	100	

Číslo výrobku 653867

Číslo výrobku			
53103	0,8 x 4,0	75	
53011	1,0 x 5,5	8	100
53012	1,2 x 6,5	10	125
53013	1,2 x 8,0	13	150
53032	PH 1		80
53035	PH 2		100

Číslo výrobku 653868

Číslo výrobku			
53103	0,8 x 4,0	75	
53011	1,0 x 5,5	8	100
53012	1,2 x 6,5	10	125
53013	1,2 x 8,0	13	150
53042	PZ 1		80
53045	PZ 2		100

Číslo výrobku 653980

Číslo výrobku			
53206	T 10	80	
53207	T 15	80	
53208	T 20	100	
53209	T 25	100	
53211	T 30	115	
53212	T 40	115	

Číslo výrobku 653726

Číslo výrobku			
53306	T 10 TR	80	
53307	T 15 TR	80	
53308	T 20 TR	100	
53309	T 25 TR	100	
53311	T 30 TR	115	
53312	T 40 TR	115	

5-ti dílné

Číslo výrobku 653865

Číslo výrobku			
53103	0,8 x 4,0	75	
53105	1,0 x 5,5	100	
53107	1,2 x 6,5	125	
53032	PH 1	80	
53035	PH 2	100	

Číslo výrobku 653866

Číslo výrobku			
53103	0,8 x 4,0	75	
53105	1,0 x 5,5	100	
53107	1,2 x 6,5	125	
53042	PZ 1	80	
53045	PZ 2	100	

Číslo výrobku 653725

Číslo výrobku			
53404	5,0	125	
53405	5,5	125	
53406	6,0	125	
53407	7,0	125	
53408	8,0	125	

Práce v mastném a vlhkém prostředí

Vybavený patentovanou, protiskuzovou vrstvou z mikrovlákna je MAXXPRO PLUS perfektní nástroj pro práce v zaolejovaném, nebo vlhkém prostředí. Zvláště v těchto náročných podmínkách se výrazně projeví jeho jedinečná ergonomie a vyjímečně vysoký přenos síly.

- Táhle podélné tvary pro vysoký přítlak
- Osvědčený trojhranný tvar odpovídá ideálnímu úhlu otočení ruky (120 °)
- Přilnavé měkké komponenty na hranách
- Rychlootáčková zóna z měkkého materiálu umožňuje příjemnou a bezpečnou práci
- Matově chromovaná, trvale označená čepel z vysoce zušlechtné speciální oceli ve všech profilech
- Černá špička čepel pro nejvyšší míru přesnosti
- Patentovaná protiskuzová vrstva z mikrovláken





Podporu prodeje najdete na stranách 134 - 142

63100 Dílenský šroubovák podle normy DIN 5264 a ISO 2380

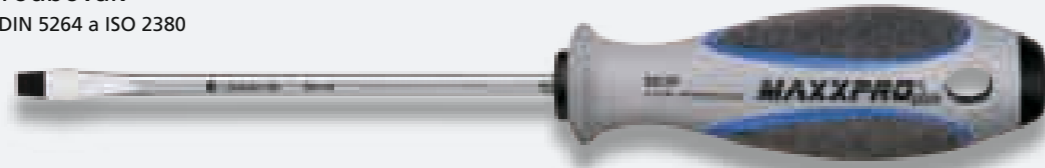

Číslo výrobku	mm	mm	mm	mm
63101	0,6 x 3,5	75	3,5	103 x 23
63102	0,6 x 3,5	100	3,5	103 x 23
63103	0,8 x 4,0	75	4,0	103 x 23
63104	0,8 x 4,0	100	4,0	103 x 23
63105	1,0 x 5,5	100	5,0	107 x 32
63106	1,0 x 5,5	125	5,0	107 x 32

Číslo výrobku	mm	mm	mm	mm
63107	1,2 x 6,5	125	6,0	117 x 37
63108	1,2 x 6,5	150	6,0	117 x 37
63109	1,2 x 8,0	150	7,0	127 x 39
63110	1,6 x 8,0	175	7,0	127 x 39
63111	1,6 x 10,0	200	8,0	127 x 39

63010 Dílenský šroubovák podle normy DIN 5264 a ISO2380, přesný šestihran rozměrově podle DIN 475



Číslo výrobku	mm	mm	mm	mm
63011	1,0 x 5,5	100	8	107 x 32
63012	1,2 x 6,5	125	10	117 x 37

Číslo výrobku	mm	mm	mm	mm
63013	1,2 x 8,0	150	13	127 x 39
63014	1,6 x 10,0	175	13	127 x 39

63020 Elektrikářský šroubovák podle normy DIN 5264 a ISO2380



Číslo výrobku	mm	mm	mm	mm
63021	0,5 x 3,0	75	3,0	103 x 23
63022	0,6 x 3,5	100	3,5	103 x 23
63023	0,6 x 4,0	300	4,0	103 x 23
63024	0,8 x 4,0	125	4,0	103 x 23

Číslo výrobku	mm	mm	mm	mm
63025	1,0 x 5,5	150	5,5	107 x 32
63026	1,0 x 5,5	200	5,5	107 x 32
63027	1,0 x 5,5	300	5,5	107 x 32

63030 Křížový šroubovák PH podle ISO 8764 pro šrouby PHILLIPS-RECESS

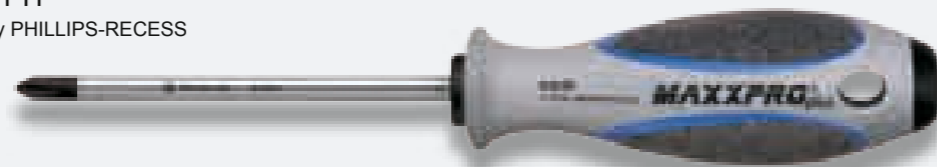

Číslo výrobku	+	mm	mm	mm
63031	PH 0	60	3,0	103 x 23
63032	PH 1	80	4,5	107 x 32
63034	PH 1	300	4,5	107 x 32
63035	PH 2	100	6,0	117 x 37

Číslo výrobku	+	mm	mm	mm
63037	PH 2	300	6,0	117 x 37
63038	PH 3	150	8,0	127 x 39
63039	PH 4	200	10,0	127 x 39

63500 Křížový šroubovák PH podle ISO 8764 pro šrouby PHILLIPS-RECESS s přesným šestihranem pro klíč, rozměrově podle DIN 475

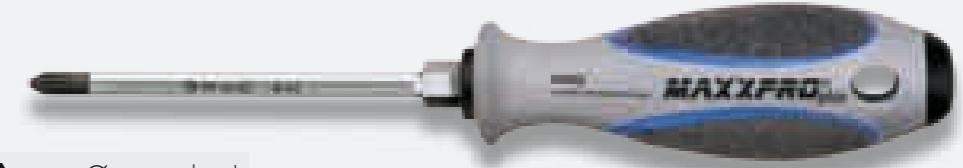

Číslo výrobku	+	mm	mm	mm
63501	PH 1	80	6	107 x 32
63502	PH 2	100	10	117 x 37
63503	PH 3	150	13	127 x 39

63040 Křížový šroubovák PZ podle ISO 8764 pro šrouby POZIDRIV

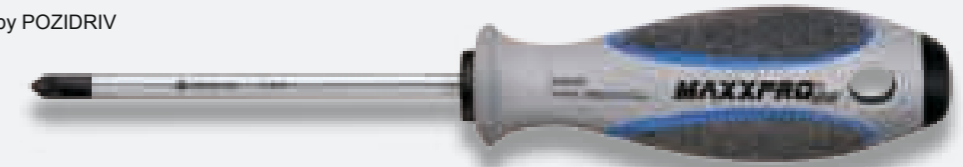

Číslo výrobku	+	mm	mm	mm
63041	PZ 0	60	3,0	103 x 23
63042	PZ 1	80	4,5	107 x 32
63044	PZ 1	300	4,5	107 x 32
63045	PZ 2	100	6,0	117 x 37

Číslo výrobku	+	mm	mm	mm
63047	PZ 2	300	6,0	117 x 37
63048	PZ 3	150	8,0	127 x 39
63049	PZ 4	200	10,0	127 x 39

63600 Křížový šroubovák PZ podle ISO 8764 pro šrouby POZIDRIV s přesným šestihranem pro klíč, rozměrově podle DIN 475

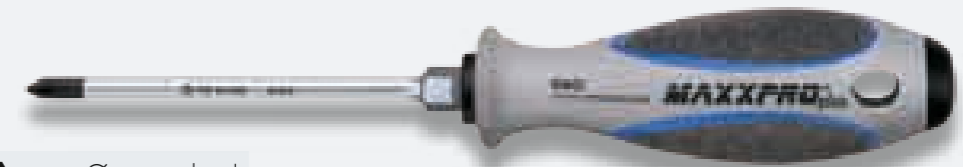

Číslo výrobku	+	mm	mm	mm
63601	PZ 1	80	6	107 x 32
63602	PZ 2	100	10	117 x 37
63603	PZ 3	150	13	127 x 39

63200 TORX - šroubovák

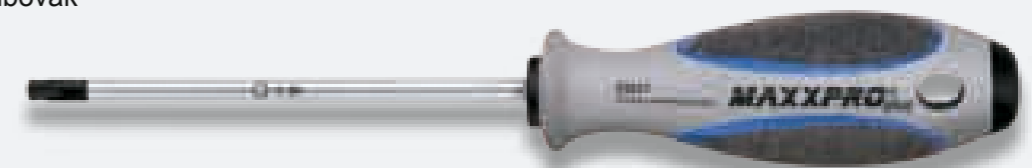

Číslo výrobku	T	mm	mm	mm	mm
63201	T 5	60	3,0	103 x 23	M 1,6-2,0
63202	T 6	60	3,0	103 x 23	M 1,6-2,0
63203	T 7	60	3,0	103 x 23	M 1,6-2,0
63204	T 8	60	3,0	103 x 23	M 2,5
63205	T 9	60	3,0	103 x 23	M 3
63206	T 10	80	3,5	103 x 23	M 3
63207	T 15	80	3,5	103 x 23	M 3,5

Číslo výrobku	T	mm	mm	mm	mm
63208	T 20	100	4,5	107 x 32	M 4
63209	T 25	100	4,5	107 x 32	M 5
63210	T 27	115	6,0	117 x 37	M 5
63211	T 30	115	6,0	117 x 37	M 6
63212	T 40	115	7,0	127 x 39	M 8
63213	T 45	130	8,0	127 x 39	M 8-10



Podporu prodeje najdete na stranách 134 - 142

63300 TORX - šroubovák (s vývrtem)

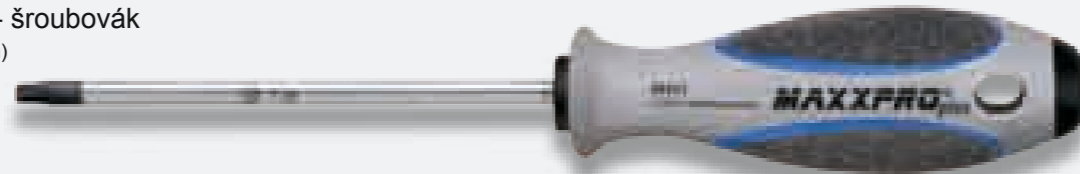

Číslo výrobku	Symbol	mm	mm	mm	mm
63303	T 7 TR	60	3,0	103 x 23	M 1,6-2,0
63304	T 8 TR	60	3,0	103 x 23	M 2,5
63305	T 9 TR	60	3,0	103 x 23	M 3
63306	T 10 TR	80	3,5	103 x 23	M 3
63307	T 15 TR	80	3,5	103 x 23	M 3,5
63308	T 20 TR	100	4,5	107 x 32	M 4

Číslo výrobku	Symbol	mm	mm	mm	mm
63309	T 25 TR	100	4,5	107 x 32	M 5
63310	T 27 TR	115	6,0	117 x 37	M 5
63311	T 30 TR	115	6,0	117 x 37	M 6
63312	T 40 TR	115	7,0	127 x 39	M 8
63313	T 45 TR	130	8,0	127 x 39	M 8-10

63050 Šroubováky s kulovou hlavou

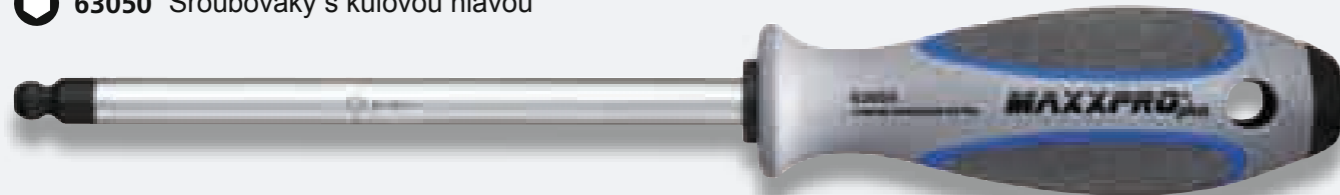

Číslo výrobku	Symbol	mm	mm
63051	3,0	100	103 x 23
63052	4,0	100	103 x 23
63053	5,0	100	107 x 32

Číslo výrobku	Symbol	mm	mm
63054	6,0	125	117 x 37
63055	8,0	150	127 x 39

63060 Šroubováky čtyřhranné



Číslo výrobku	Symbol	mm	mm	mm
63061	1	100	4,5	107 x 32
63062	2	125	5,0	107 x 32

Číslo výrobku	Symbol	mm	mm	mm
63063	3	150	6,0	117 x 37

63400 Šestihřanný nástrčkový klíč

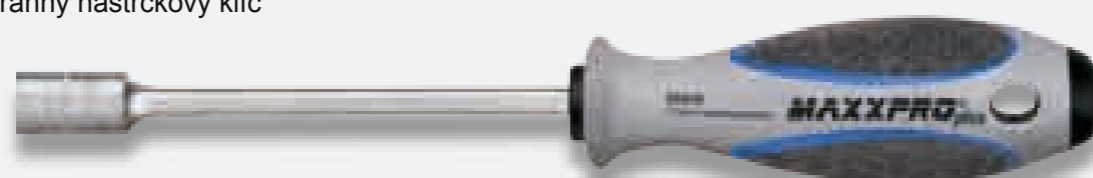

Číslo výrobku	Symbol	mm	mm
63401	3,5	125	107 x 32
63402	4,0	125	107 x 32
63403	4,5	125	107 x 32
63404	5,0	125	107 x 32
63405	5,5	125	107 x 32
63406	6,0	125	117 x 37
63407	7,0	125	117 x 37
63408	8,0	125	117 x 37

Číslo výrobku	Symbol	mm	mm
63409	9,0	125	117 x 37
63410	10,0	125	117 x 37
63411	11,0	125	127 x 39
63412	12,0	125	127 x 39
63413	13,0	125	127 x 39
63414	14,0	125	127 x 39
63415	17,0	125	127 x 39
63091	1/4"	150	117 x 37

63080 Šestihřanný nástrčkový klíč s ohebnou čepelí



Číslo výrobku	Symbol	mm	mm
63081	5,0	200	117 x 37
63082	5,5	200	117 x 37
63083	6,0	200	117 x 37

Číslo výrobku	Symbol	mm	mm
63084	7,0	200	117 x 37
63085	8,0	200	117 x 37
63086	1/4"	200	117 x 37

Sortiment šroubováků

Sady v ekologickém kartonovém balení



6-ti dílné

Číslo výrobku 663864

Číslo výrobku	Symbol	mm	mm
63103	0,8 x 4,0	75	
63105	1,0 x 5,5	100	
63107	1,2 x 6,5	125	
63109	1,2 x 8,0	150	
63032	PH 1	80	
63035	PH 2	100	

Číslo výrobku 663863

Číslo výrobku	Symbol	mm	mm
63103	0,8 x 4,0	75	
63105	1,0 x 5,5	100	
63107	1,2 x 6,5	125	
63109	1,2 x 8,0	150	
63042	PZ 1	80	
63045	PZ 2	100	

Číslo výrobku 663870

Číslo výrobku	Symbol	mm	mm
63011	1,0 x 5,5	8	100
63012	1,2 x 6,5	10	125
63013	1,2 x 8,0	13	150
63501	PH 1	6	80
63502	PH 2	10	100
63503	PH 3	13	150

Číslo výrobku 663980

Číslo výrobku	Symbol	mm	mm
63206	T 10	80	
63207	T 15	80	
63208	T 20	100	
63209	T 25	100	
63211	T 30	115	
63212	T 40	115	

Číslo výrobku 663723

Číslo výrobku	Symbol	mm	mm
63306	T 10 TR	80	
63307	T 15 TR	80	
63308	T 20 TR	100	
63309	T 25 TR	100	
63311	T 30 TR	115	
63312	T 40 TR	115	

5-ti dílné

Číslo výrobku 663865

Číslo výrobku	Symbol	mm	mm
63103	0,8 x 4,0	75	
63105	1,0 x 5,5	100	
63107	1,2 x 6,5	125	
63032	PH 1	80	
63035	PH 2	100	

Číslo výrobku 663866

Číslo výrobku	Symbol	mm	mm
63103	0,8 x 4,0	75	
63105	1,0 x 5,5	100	
63107	1,2 x 6,5	125	
63042	PZ 1	80	
63045	PZ 2	100	

Nářadí z nerezové oceli určené pro šrouby z nerezové oceli

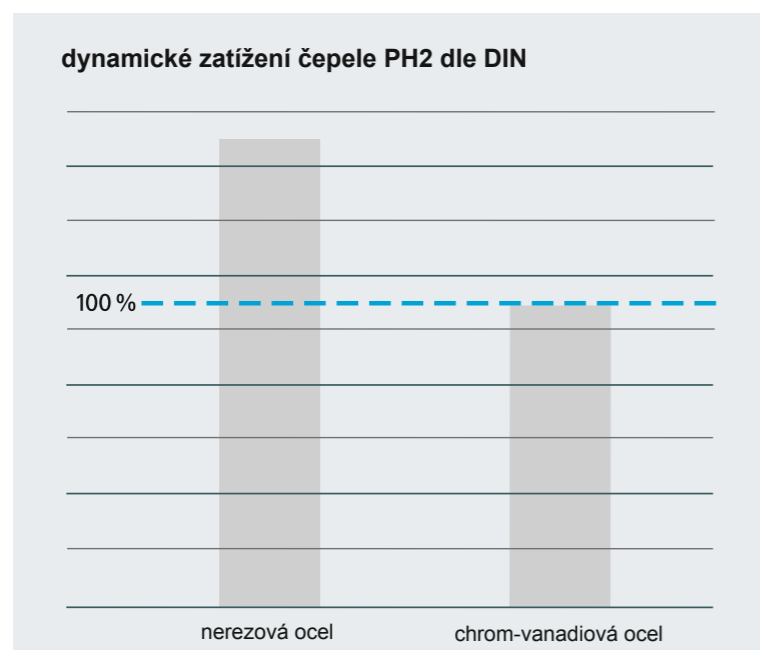

Stále více a více kvalitních výrobků se vyrábí z nerezové oceli – už jen kvůli dlouhé životnosti. Nerezová ocel vyžaduje šrouby z nerezové oceli a ty se mají obsluhovat zase jen šroubováky nerezové oceli. Jinak může dojít k vytvoření rzi nebo k důlkové korozi. MAXXPRO stainless od WITTE WERKZEUGE je podtlakově tvrzený speciálně pro práci v průmyslu. Nerezová ocel se dotýká nerezové oceli.

Problém: Cizí rez.

Pokud se šrouby z nerezové oceli šroubují běžným nářadím může docházet k ošetr, který pak ve šroubu koroduje. Tak se tvoří cizí rez.

Řešení:

Se šroubováky MAXXPRO stainless od WITTE WERKZEUGE by se to nestalo.



73020 Plochý šroubovák
podle normy DIN 5264 a ISO2380

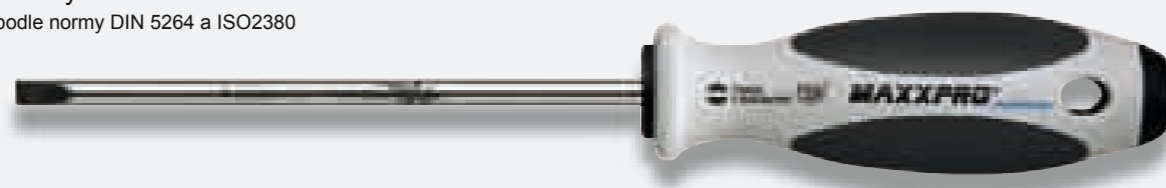

Číslo výrobku	mm	mm	Ø mm	mm
73021	0,5 x 3,0	75	3,0	103 x 23
73023	0,8 x 4,0	100	4,0	103 x 23

Číslo výrobku	mm	mm	Ø mm	mm
73024	1,0 x 5,5	125	5,5	107 x 32
73025	1,2 x 6,5	150	6,5	117 x 37

73030 Křížový šroubovák PH
podle ISO 8764 pro šrouby PHILLIPS-RECESS



Číslo výrobku	+	mm	Ø mm	mm
73032	PH 1	80	4,5	107 x 32
73035	PH 2	100	6,0	117 x 37
73038	PH 3	150	8,0	117 x 37

73040 Křížový šroubovák PZ
podle ISO 8764 pro šrouby POZIDRIV

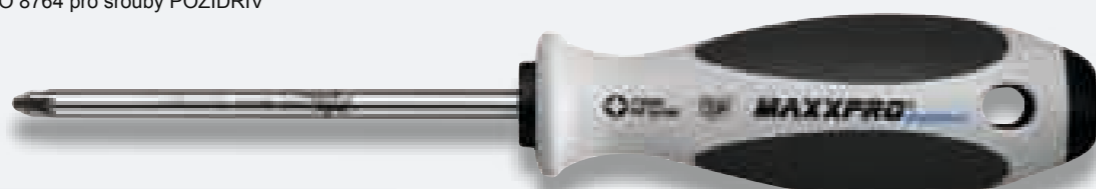

Číslo výrobku	+	mm	Ø mm	mm
73042	PZ 1	80	4,5	107 x 32
73045	PZ 2	100	6,0	117 x 37
73048	PZ 3	150	8,0	117 x 37

73200 TORX - šroubovák

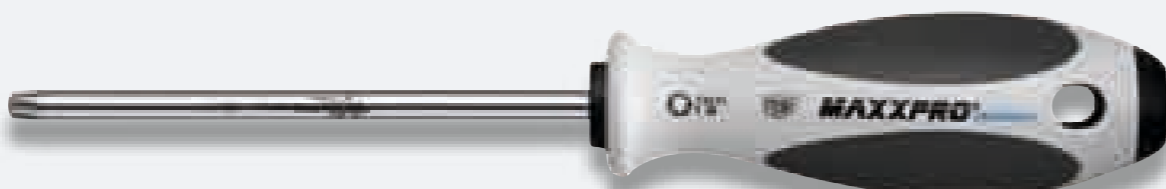

Číslo výrobku	mm	Ø mm	mm	mm
73206	T 10	80	3,5	103 x 23 M 3,0
73207	T 15	80	3,5	103 x 23 M 3,5
73208	T 20	100	4,5	107 x 32 M 4,0

Číslo výrobku	mm	Ø mm	mm	mm
73209	T 25	100	4,5	107 x 32 M 5,0
73211	T 30	115	6,0	117 x 37 M 6,0
73212	T 40	115	8,0	117 x 37 M 8,0

Sortiment šroubováků

Sady v ekologickém kartonovém balení



6-ti dílné

Číslo výrobku 670007

Číslo výrobku	mm	Ø mm
73021	0,5 x 3,0	75
73023	0,8 x 4,0	100
73024	1,0 x 5,5	125
73025	1,2 x 6,5	150
73032	PH 1	80
73035	PH 2	100

Číslo výrobku 670006

Číslo výrobku	mm	Ø mm
73021	0,5 x 3,0	75
73023	0,8 x 4,0	100
73024	1,0 x 5,5	125
73025	1,2 x 6,5	150
73042	PZ 1	80
73045	PZ 2	100

Číslo výrobku 670008

Číslo výrobku	mm	Ø mm
73206	T 10	80
73207	T 15	80
73208	T 20	100
73209	T 25	100
73211	T 30	115
73212	T 40	115

5-ti dílné

Číslo výrobku 670002

Číslo výrobku	mm	Ø mm
73021	0,5 x 3,0	75
73023	0,8 x 4,0	100
73024	1,0 x 5,5	125
73032	PH 1	80
73035	PH 2	100

Číslo výrobku 670001

Číslo výrobku	mm	Ø mm
73021	0,5 x 3,0	75
73023	0,8 x 4,0	100
73024	1,0 x 5,5	125
73042	PZ 1	80
73045	PZ 2	100

Práce s přírodním materiálem z korku

Korek se získává z kůry korkového dubu. Tyto stromy, které se vyskytují hlavně v Portugalsku, Španělsku a severní Africe, se při správné péči dožívají až 300 let. Slupování korkové vrstvy stromům neškodí. Dělá se pouze každých 9 – 10 let, poprvé až po 20 letech. Protože slupování stimuluje strom ke tvorbě nových vrstev, přispívají zároveň korkové duby v oblasti, kde se pěstují, k ekologické rovnováze.

Díky starostlivému zacházení s existujícími zdroji odpovídá korek zcela trendu naší doby. Nový způsob výroby umožňuje použití tohoto přírodního materiálu jako podstatné součásti našich rukojetí.

- přirozeně odolný proti skluzu
- přirozené pohlcování vlhkosti
- s přirozenou dlouhou životností
- přirozeně obnovitelný
- přirozeně MAXXPRO nature





Podporu prodeje najdete na stranách 134 - 142

54100 Dílenský šroubovák
podle normy DIN 5264 a ISO2380

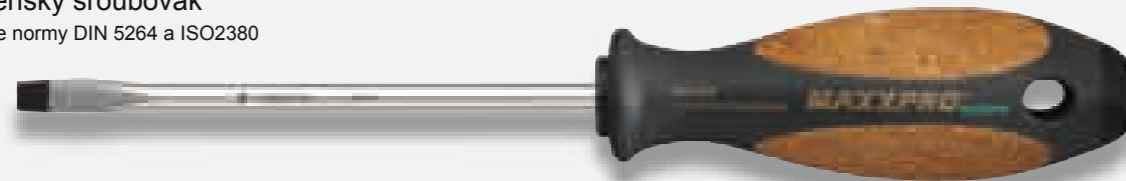

Číslo výrobku	mm	mm	Ø mm	mm
54103	0,8 x 4,0	75	4,0	107 x 32
54105	1,0 x 5,5	100	5,0	107 x 32
54107	1,2 x 6,5	125	6,0	117 x 37

54030 Křížový šroubovák PH
podle ISO 8764 pro šrouby PHILLIPS-RECESS

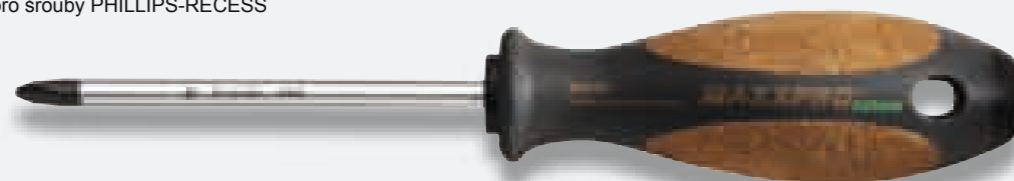

Číslo výrobku	+	mm	Ø mm	mm
54032	PH 1	80	4,5	107 x 32
54035	PH 2	100	6,0	117 x 37

54040 Křížový šroubovák PZ
podle ISO 8764 pro šrouby POZIDRIV

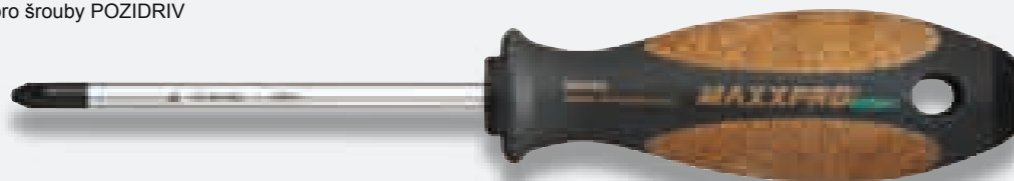

Číslo výrobku	+	mm	Ø mm	mm
54042	PZ 1	80	4,5	107 x 32
54045	PZ 2	100	6,0	117 x 37

00969 Otvírák



Číslo výrobku	mm	mm
00969	43	117 x 37

Sortiment šroubováků

Sady v ekologickém kartonovém balení

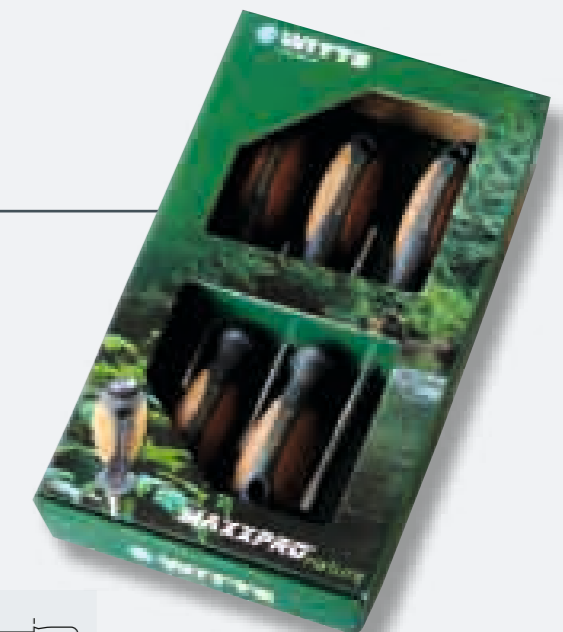

5-ti dílné

Číslo výrobku 654865

Číslo výrobku		mm	mm
54103	⊖	0,8 x 4,0	75
54105	⊖	1,0 x 5,5	100
54107	⊖	1,2 x 6,5	125
54032	⊕	PH 1	80
54035	⊕	PH 2	100

Číslo výrobku 654866

Číslo výrobku		mm	mm
54103	⊖	0,8 x 4,0	75
54105	⊖	1,0 x 5,5	100
54107	⊖	1,2 x 6,5	125
54042	⊕	PZ 1	80
54045	⊕	PZ 2	100

Profesionální využití v elektrotechnice a elektronice

Ergonomie, síla a bezpečnost - ve všech oborech dosahuje MAXXPRO VDE ty nejlepší známky. Jednotlivě zkoušený při 10 000 V ve vodní lázni, je určen pro práce pod napětím do 1000 V. MAXXPRO VDE splňuje všechny podmínky norem EN 60900/IEC60900 a je zkoušen tepelným rázem podle předepsaných nároků při - 40 °C.

- Táhle podélné tvary pro vysoký přítlak
- Osvědčený trojhranný tvar odpovídá ideálnímu úhlu otočení ruky (120 °)
- Přilnavé měkké části na hranách
- Rychlootáčková zóna z měkkého materiálu umožňuje příjemnou a bezpečnou práci
- Izolovaná čepel



AC 1000 V **C**



Podporu prodeje najdete na stranách 134 - 142

53700 Plochý šroubovák Podle ISO 2380



Číslo výrobku	mm	mm	mm	mm
53701	0,4 x 2,5	75	2,5	103 x 23
53702	0,5 x 3,0	100	3,0	103 x 23
53703	0,6 x 3,5	100	3,5	103 x 23
53704	0,8 x 4,0	100	4,0	107 x 32

Číslo výrobku	mm	mm	mm	mm
53705	1,0 x 5,5	125	5,5	107 x 32
53706	1,2 x 6,5	150	6,5	117 x 37
53707	1,2 x 8,0	175	8,0	127 x 39
53708	1,6 x 10,0	200	10,0	127 x 39

53710 Křížový šroubovák PH Hrot Podle Iso 8764, Pro Šrouby PHILLIPS-RECESS



Číslo výrobku	+	mm	mm	mm
53710	PH 0	60	3,0	103 x 23
53711	PH 1	80	4,5	107 x 32
53712	PH 2	100	6,0	117 x 37

Číslo výrobku	+	mm	mm	mm
53713	PH 3	150	8,0	127 x 39
53714	PH 4	200	10,0	127 x 39

53740 MODUL Křížový šroubovák PH



Číslo výrobku	+	mm	mm	mm
53741	PH 1 / MODUL	80	4,5	107 x 32

Číslo výrobku	+	mm	mm	mm
53742	PH 2 / MODUL	100	6,0	117 x 37

53720 Křížový šroubovák PZ Špička podle ISO 8764, pro šrouby POZIDRIV



Číslo výrobku	+	mm	mm	mm
53720	PZ 0	60	3,0	103 x 23
53721	PZ 1	80	4,5	107 x 32
53722	PZ 2	100	6,0	117 x 37

Číslo výrobku	+	mm	mm	mm
53723	PZ 3	150	8,0	127 x 39
53724	PZ 4	200	10,0	127 x 39

53760 MODUL Křížový šroubovák PH



Číslo výrobku	+	mm	mm	mm
53761	PZ 1 / MODUL	80	4,5	107 x 32

Číslo výrobku	+	mm	mm	mm
53762	PZ 2 / MODUL	100	6,0	117 x 37

53730 TORX - šroubovák

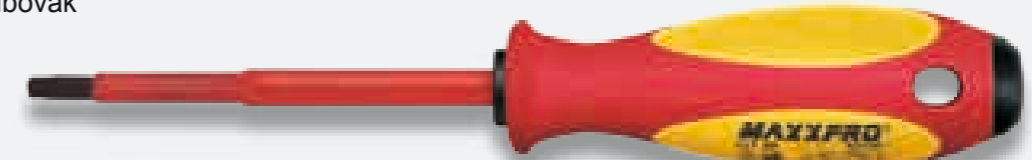

Číslo výrobku	T	mm	mm	mm	M
53731	T 10	60	3,0	103 x 23	M 3
53732	T 15	75	3,5	103 x 23	M 3,5
53733	T 20	100	4,0	107 x 32	M 4
53734	T 25	100	4,5	107 x 32	M 5

Číslo výrobku	T	mm	mm	mm	M
53735	T 30	100	6,0	117 x 37	M 6
53736	T 40	150	8,0	127 x 39	M 8
53737	T 45	150	8,0	127 x 39	M 8-10

53750 Šestihránný nástrčkový klíč podle DIN 7445, rozměr podle DIN 475



Číslo výrobku	mm	mm	mm	mm
53750	6,0	125	5,0	117 x 37
53751	7,0	125	6,0	117 x 37
53752	8,0	125	6,0	117 x 37
53753	9,0	125	6,0	117 x 37

Číslo výrobku	mm	mm	mm	mm
53754	10,0	125	6,0	117 x 37
53755	11,0	125	8,0	127 x 39
53756	12,0	125	8,0	127 x 39
53757	13,0	125	8,0	127 x 39

Sortiment šroubováků

Sady v ekologickém kartonovém balení

7-ti dílné

Číslo výrobku 653747

Číslo výrobku	mm	mm	mm
53701	0,4 x 2,5	75	
53704	0,8 x 4,0	100	
53705	1,0 x 5,5	125	
53706	1,2 x 6,5	150	
53711	PH 1	80	
53712	PH 2	100	
24083	3,0	65	

Číslo výrobku 653755

Číslo výrobku	mm	mm	mm
53701	0,4 x 2,5	75	
53704	0,8 x 4,0	100	
53705	1,0 x 5,5	125	
53706	1,2 x 6,5	150	
53721	PZ 1	80	
53722	PZ 2	100	
24083	3,0	65	



6-ti dílné

Číslo výrobku 653742

Číslo výrobku	mm	mm	mm
53701	0,4 x 2,5	75	
53704	0,8 x 4,0	100	
53705	1,0 x 5,5	125	
53706	1,2 x 6,5	150	
53711	PH 1	80	
53712	PH 2	100	

Číslo výrobku 653749

Číslo výrobku	mm	mm	mm
53701	0,4 x 2,5	75	
53704	0,8 x 4,0	100	
53705	1,0 x 5,5	125	
53706	1,2 x 6,5	150	
53721	PZ 1	80	
53722	PZ 2	100	

5-ti dílné

Číslo výrobku 653741

Číslo výrobku	mm	mm	mm
53701	0,4 x 2,5	75	
53704	0,8 x 4,0	100	
53705	1,0 x 5,5	125	
53711	PH 1	80	
53712	PH 2	100	

Číslo výrobku 653744

Číslo výrobku	mm	mm	mm
53701	0,4 x 2,5	75	
53704	0,8 x 4,0	100	
53705	1,0 x 5,5	125	
53721	PZ 1	80	
53722	PZ 2	100	



Podporu prodeje najdete na stranách 134 - 142



nárazuvzdorný

velký rozsah rukojetí

protiskuzový mikrofázový povlak

Maximální přenos síly při těžké práci a pevně sedící šrouby

Při těžkých pracích na zadřených šroubech přináší TOPLUS vysoký výkon. Jeho osvědčená trojhranná rukojeť a objemný tvar garantují vysoký přenos síly. Aby se svaly v ruce při práci neunavily, zvláštní geometrie rukojeti dovoluje ideální otočný úhel: 120 °

- Patentovaný povrch z mikrovlákna zabraňuje proklouznutí – i ve vlhkých nebo zaolejovaných rukou
- Matově chromovaná, trvale označená čepel z vysoce zušlechtěné speciální oceli, pevně zakotvená v rukojeti.

trvale označení čepele

vysoce zušlechtěná speciální ocel

černý hrot čepele

86200 Dílenský šroubovák podle normy DIN 5264 a ISO2380

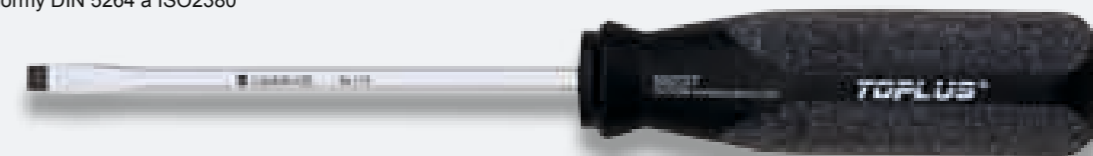

Číslo výrobku	mm	mm	Ø mm	mm
86231	0,6 x 3,5	75	3,5	85 x 24
86232	0,6 x 3,5	100	3,5	85 x 24
86233	0,8 x 4,0	75	4,0	95 x 27
86234	0,8 x 4,0	100	4,0	95 x 27
86235	1,0 x 5,5	100	5,0	105 x 29
86236	1,0 x 5,5	125	5,0	105 x 29

Číslo výrobku	mm	mm	Ø mm	mm
86237	1,2 x 6,5	125	6,0	115 x 32
86238	1,2 x 6,5	150	6,0	115 x 32
86239	1,2 x 8,0	150	7,0	125 x 34
86240	1,6 x 8,0	175	7,0	125 x 34
86241	1,6 x 10,0	200	8,0	125 x 34
86242	2,0 x 12,0	250	9,0	125 x 34

70400 Dílenský šroubovák podle normy DIN 5264 a ISO2380, šestihranná čepel s přesným šestihranem pro klíč, rozměrově podle DIN 475

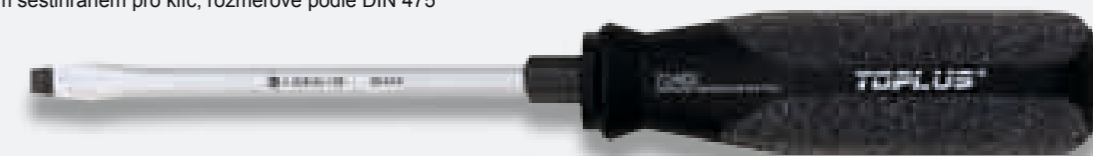

Číslo výrobku	mm	mm	mm	Ø mm	mm
70401	1,0 x 5,5	100	8	5,0	105 x 29
70402	1,2 x 6,5	125	10	6,0	115 x 32
70403	1,2 x 8,0	150	13	7,0	125 x 34

Číslo výrobku	mm	mm	mm	Ø mm	mm
70404	1,6 x 10,0	175	13	8,0	125 x 34
70405	2,0 x 12,0	200	16	10,0	125 x 34
70406	2,5 x 14,0	250	16	10,0	125 x 34

86400 Elektrikářský šroubovák podle normy DIN 5264 a ISO2380



Číslo výrobku	mm	mm	Ø mm	mm
86401	0,5 x 3,0	75	3,0	75 x 21
86402	0,6 x 3,5	100	3,5	85 x 24
86404	0,8 x 4,0	125	4,0	85 x 24
86405	0,6 x 4,0	300	4,0	85 x 24

Číslo výrobku	mm	mm	Ø mm	mm
86406	1,0 x 5,5	150	5,5	95 x 27
86407	1,0 x 5,5	200	5,5	95 x 27
86408	1,0 x 5,5	300	5,5	95 x 27

94300 Křížový šroubovák PH podle ISO 8764 pro šrouby PHILLIPS-RECESS

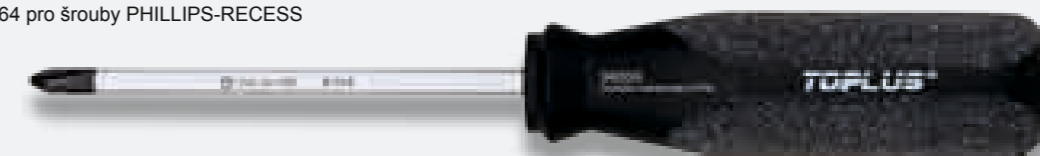

Číslo výrobku	+	mm	Ø mm	mm
94301	PH 0	60	3,0	85 x 24
94302	PH 1	80	4,5	105 x 29
94308	PH 1	300	4,5	105 x 29
94303	PH 2	100	6,0	115 x 32

Číslo výrobku	+	mm	Ø mm	mm
94309	PH 2	300	6,0	115 x 32
94304	PH 3	150	8,0	125 x 34
94305	PH 4	200	10,0	125 x 34



Podporu prodeje najdete na stranách 134 - 142

97300 Křížový šroubovák PH

podle ISO 8764 pro šrouby PHILLIPS-RECESS šestihřanná čepel s přesným šestihranem pro klíč, rozměrově podle DIN 475

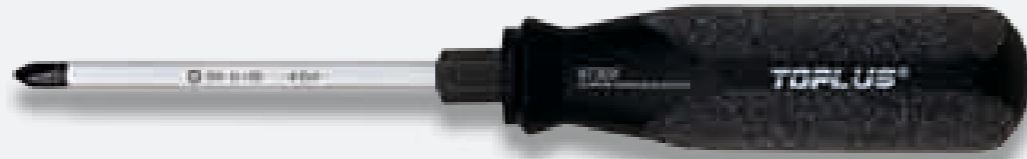

Číslo výrobku	+	mm	mm	mm	mm
97301	PH 1	80	8	5,0	105 x 29
97302	PH 2	100	10	6,0	115 x 32

Číslo výrobku	+	mm	mm	mm	mm
97303	PH 3	150	13	8,0	125 x 34
97304	PH 4	200	16	10,0	125 x 34

95140 Křížový šroubovák PZ

podle ISO 8764 pro šrouby POZIDRIV

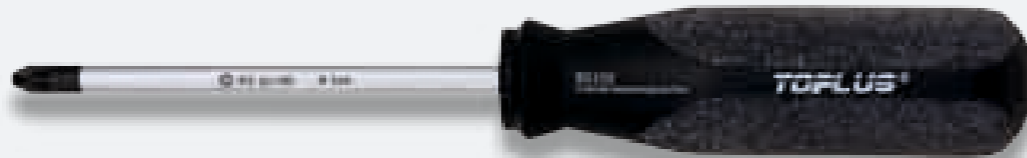

Číslo výrobku	+	mm	mm	mm
95100	PZ 0	60	3,0	85 x 24
95101	PZ 1	80	4,5	105 x 29
95108	PZ 1	300	4,5	105 x 29
95102	PZ 2	100	6,0	115 x 32

Číslo výrobku	+	mm	mm	mm
95109	PZ 2	300	6,0	115 x 32
95103	PZ 3	150	8,0	125 x 34
95104	PZ 4	200	10,0	125 x 34

95700 Křížový šroubovák PZ

podle ISO 8764 pro šrouby POZIDRIV šestihřanná čepel s přesným šestihranem pro klíč, rozměrově podle DIN 475



Číslo výrobku	+	mm	mm	mm	mm
95701	PZ 1	80	8	5,0	105 x 29
95702	PZ 2	100	10	6,0	115 x 32

Číslo výrobku	+	mm	mm	mm	mm
95703	PZ 3	150	13	8,0	125 x 34
95704	PZ 4	200	16	10,0	125 x 34

97900 TORX - šroubovák



Číslo výrobku	T	mm	mm	mm	mm
97921	T 5	60	3,0	75 x 21	M 1,6-2,0
97901	T 6	60	3,0	75 x 21	M 1,6-2,0
97902	T 7	60	3,0	75 x 21	M 1,6-2,0
97903	T 8	60	3,0	85 x 24	M 2,5
97904	T 9	60	3,0	85 x 24	M 3
97905	T 10	80	3,5	95 x 27	M 3
97906	T 15	80	3,5	95 x 27	M 3,5

Číslo výrobku	T	mm	mm	mm	mm
97907	T 20	100	4,5	95 x 27	M 4
97908	T 25	100	4,5	95 x 27	M 5
97909	T 27	115	6,0	105 x 29	M 5
97910	T 30	115	6,0	105 x 29	M 6
97911	T 40	115	7,0	115 x 32	M 8
97912	T 45	130	8,0	125 x 34	M 8-10

97700 TORX - šroubovák (s vývrtem)

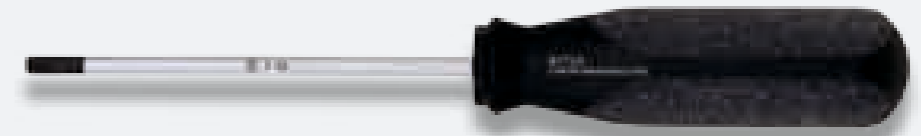

Číslo výrobku	T	mm	mm	mm	mm
97707	T 7 TR	60	3,0	75 x 21	M 1,6-2,0
97708	T 8 TR	60	3,0	85 x 24	M 2,5
97709	T 9 TR	60	3,0	85 x 24	M 3
97710	T 10 TR	80	3,5	95 x 27	M 3
97715	T 15 TR	80	3,5	95 x 27	M 3,5
97720	T 20 TR	100	4,5	95 x 27	M 4

Číslo výrobku	T	mm	mm	mm	mm
97725	T 25 TR	100	4,5	95 x 27	M 5
97727	T 27 TR	115	6,0	105 x 29	M 5
97730	T 30 TR	115	6,0	105 x 29	M 6
97740	T 40 TR	115	7,0	115 x 32	M 8
97745	T 45 TR	130	8,0	125 x 34	M 8-10

Šroubováky pro karburátory

86250 Plochý šroubovák

Číslo výrobku	mm	mm	mm	mm
86251	0,8 x 4,5	25	4,5	55 x 25
86252	1,0 x 6,0	25	6,0	55 x 25
86253	1,2 x 8,0	25	8,0	55 x 25



94350 Křížový šroubovák PH

podle ISO 8764 pro šrouby PHILLIPS-RECESS

Číslo výrobku	+	mm	mm	mm
94306	PH 01	25	4,5	55 x 25
94307	PH 02	25	6,0	55 x 25



95150 Křížový šroubovák PZ

podle ISO 8764 pro šrouby POZIDRIV

Číslo výrobku	+	mm	mm	mm
95106	PZ 01	25	4,5	55 x 25
95107	PZ 02	25	6,0	55 x 25





Sortiment šroubováků

Sady v ekologickém kartonovém balení



6-ti dílné

Číslo výrobku 620308

Číslo výrobku	Typ šroubu	Velikost	Počet
86233	PH	0,8 x 4,0	75
86235	PH	1,0 x 5,5	100
86237	PH	1,2 x 6,5	125
86239	PH	1,2 x 8,0	150
94302	PH	PH 1	80
94303	PH	PH 2	100

Číslo výrobku 620317

Číslo výrobku	Typ šroubu	Velikost	Počet
86233	PH	0,8 x 4,0	75
86235	PH	1,0 x 5,5	100
86237	PH	1,2 x 6,5	125
86239	PH	1,2 x 8,0	150
95101	PZ	PZ 1	80
95102	PZ	PZ 2	100

Číslo výrobku 620301

Číslo výrobku	Typ šroubu	Velikost	Počet
86233	PH	0,8 x 4,0	75
70401	PH	1,0 x 5,5	8
70402	PH	1,2 x 6,5	10
70403	PH	1,2 x 8,0	13
94302	PH	PH 1	80
94303	PH	PH 2	100

Číslo výrobku 620316

Číslo výrobku	Typ šroubu	Velikost	Počet
86233	PH	0,8 x 4,0	75
70401	PH	1,0 x 5,5	8
70402	PH	1,2 x 6,5	10
70403	PH	1,2 x 8,0	13
95101	PZ	PZ 1	80
95102	PZ	PZ 2	100

Číslo výrobku 620360

Číslo výrobku	Typ šroubu	Velikost	Počet
97905	T	T 10	80
97906	T	T 15	80
97907	T	T 20	100
97908	T	T 25	100
97910	T	T 30	115
97911	T	T 40	115

5-ti dílné

Číslo výrobku 620700

Číslo výrobku	Typ šroubu	Velikost	Počet
86233	PH	0,8 x 4,0	75
86235	PH	1,0 x 5,5	100
86237	PH	1,2 x 6,5	125
94302	PH	PH 1	80
94303	PH	PH 2	100

Číslo výrobku 620701

Číslo výrobku	Typ šroubu	Velikost	Počet
86233	PH	0,8 x 4,0	75
86235	PH	1,0 x 5,5	100
86237	PH	1,2 x 6,5	125
95101	PZ	PZ 1	80
95102	PZ	PZ 2	100

Číslo výrobku 620702

Číslo výrobku	Typ šroubu	Velikost	Počet
86233	PH	0,8 x 4,0	75
70401	PH	1,0 x 5,5	8
70402	PH	1,2 x 6,5	10
94302	PH	PH 1	80
94303	PH	PH 2	100

Tradiční šroubovák s rukojetí z bukového dřeva

Šroubováky s dřevěnou rukojetí mají dlouholetou tradici. Také dnes jim dávají přednost ti, kteří dovedou ocenit osvědčené výrobky a rádi pracují s přirozeným materiálem.

- Rukojeť ze dřeva
- Průběžná, jednodílná čepel s přesným šestiúhelníkovým tvarem umožňující nasazení klíče
- Kožené pouzdro chrání rukojeť před poškozením



zakončení z kůže

rukojeť z tvrdého dřeva

šestihran

průchozí čepel



Podporu prodeje najdete na stranách 134 - 142

96500 Dílenský šroubovák

Čepel leskle chromována s černěnou špičkou

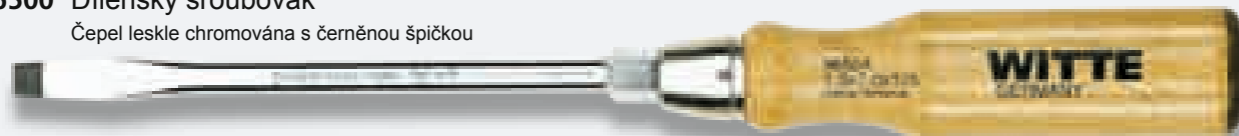

Číslo výrobku	mm	mm	mm	mm	mm
96501	0,6 x 3,5	75	6	4,5	95 x 24
96502	0,7 x 4,5	90	6	4,5	95 x 24
96503	0,8 x 5,5	100	8	5,5	100 x 25
96504	1,0 x 7,0	125	10	7,0	110 x 27

Číslo výrobku	mm	mm	mm	mm	mm
96505	1,2 x 9,0	150	13	8,0	120 x 30
96506	1,6 x 10,0	175	13	9,0	125 x 32
96507	2,0 x 12,0	200	16	9,0	130 x 32
96508	2,5 x 13,0	250	16	11,0	130 x 35

96600 Křížový šroubovák PH

podle ISO 8764 pro šrouby PHILLIPS-RECESS, Čepel leskle chromována s černěnou špičkou

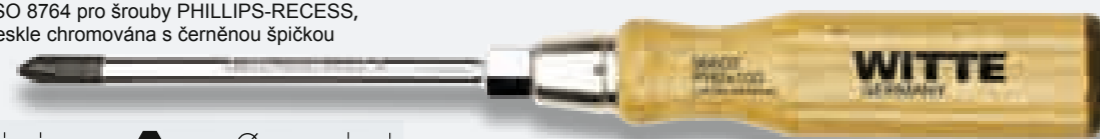

Číslo výrobku	mm	mm	mm	mm	
96601	PH 1	85	6	4,5	95 x 24
96602	PH 2	100	10	6,0	110 x 27
96603	PH 3	150	13	8,0	120 x 30
96604	PH 4	200	16	10,0	130 x 32

96700 Křížový šroubovák PZ

podle ISO 8764 pro šrouby POZIDRIV, Čepel leskle chromována s černěnou špičkou



Číslo výrobku	mm	mm	mm	mm	
96701	PZ 1	85	6	4,5	95 x 24
96702	PZ 2	100	10	6,0	110 x 27
96703	PZ 3	150	13	8,0	120 x 30
96704	PZ 4	200	16	10,0	130 x 32

96100 Dílenský šroubovák

Čepel leskle niklována

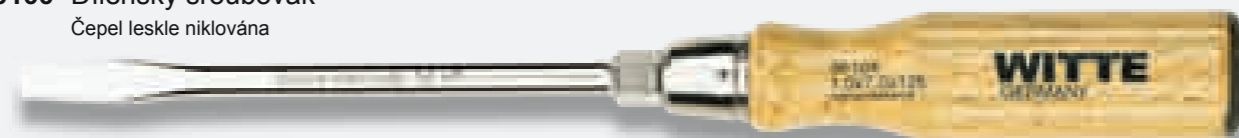

Číslo výrobku	mm	mm	mm	mm	mm
96101	0,6 x 3,5	75	6	4,5	95 x 24
96102	0,7 x 4,5	90	6	4,5	95 x 24
96103	0,8 x 5,5	100	8	5,5	100 x 25
96104	1,0 x 7,0	125	10	7,0	110 x 27

Číslo výrobku	mm	mm	mm	mm	mm
96105	1,2 x 9,0	150	13	8,0	120 x 30
96106	1,6 x 10,0	175	13	9,0	125 x 32
96107	2,0 x 12,0	200	16	9,0	130 x 32
96108	2,5 x 13,0	250	16	11,0	130 x 35

96300 Křížový šroubovák PH

pro šrouby PHILLIPS-RECESS, čepel leskle niklována

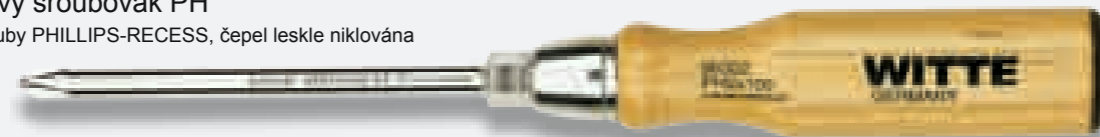

Číslo výrobku	mm	mm	mm	mm	
96301	PH 1	85	6	4,5	95 x 24
96302	PH 2	100	10	6,0	110 x 27

Číslo výrobku	mm	mm	mm	mm	mm
96303	PH 3	150	13	8,0	120 x 30
96304	PH 4	200	16	10,0	130 x 32

91504 Šídlo

průběžná čepel z chrom-vanadové oceli, leskle niklována, rukojeť z tvrdého dřeva



Číslo výrobku	mm	mm	mm
91504	100	6,0	90 x 38

91900 Čtyřhranné šídlo

průběžná čepel z chrom-vanadové oceli, leskle niklována, rukojeť z tvrdého dřeva



Číslo výrobku	mm	mm	mm
91900	100	6,0	90 x 38

Sortiment šroubováků

Sady v ekologickém kartonovém balení



6-ti dílné

Číslo výrobku 620326

Číslo výrobku	mm	mm	mm
96501	0,6 x 3,5	6	75
96502	0,7 x 4,5	6	90
96503	0,8 x 5,5	8	100
96504	1,0 x 7,0	10	125
96601	PH 1	6	85
96602	PH 2	10	100

Číslo výrobku 620327

Číslo výrobku	mm	mm	mm
96501	0,6 x 3,5	6	75
96502	0,7 x 4,5	6	90
96503	0,8 x 5,5	8	100
96504	1,0 x 7,0	10	125
96701	PZ 1	6	85
96702	PZ 2	10	100

Číslo výrobku 620302

Číslo výrobku	mm	mm	mm
96102	0,7 x 4,5	6	90
96103	0,8 x 5,5	8	100
96104	1,0 x 7,0	10	125
96105	1,2 x 9,0	13	150
96301	PH 1	6	85
96302	PH 2	10	100

Číslo výrobku 620400

Číslo výrobku	mm	mm	mm
96102	0,7 x 4,5	6	90
96103	0,8 x 5,5	8	100
96104	1,0 x 7,0	10	125
96105	1,2 x 9,0	13	150
96701	PZ 1	6	85
96702	PZ 2	10	100

5-ti dílné

Číslo výrobku 620306

Číslo výrobku	mm	mm	mm
96102	0,7 x 4,5	6	90
96103	0,8 x 5,5	8	100
96104	1,0 x 7,0	10	125
96301	PH 1	6	85
96302	PH 2	10	100

Číslo výrobku 620303

Číslo výrobku	mm	mm	mm
96102	0,7 x 4,5	6	90
96103	0,8 x 5,5	8	100
96104	1,0 x 7,0	10	125
96701	PZ 1	6	85
96702	PZ 2	10	100



průhledná rukojeť s
vroubkováním

Šroubovák podle švýcarské normy

S rukojetí z transparentního, vysoce nárazuvzdorného plastu s rovnoběžným hrotem, který redukuje sklouzávání ze šroubů při vysokém kroučícím momentu, odpovídá VSM šroubovák švýcarské normě. Čepele dle VSM 35601 (Švýcarská norma) se od velikosti 6 vyrábí se čtyřhranem.

vysoce zušlechtná
speciální ocel

trvalé označení
normovaných velikostí

černý rovnoběžný
hrot čepele



Podporu prodeje najdete na stranách 134 - 142

83240 Dílenský šroubovák Čepel podle VSM 35601 (Švýcarská norma), od vel. 6 se čtyřhranem pro klíč



Číslo výrobku	#	mm	mm	Ø mm	mm
83200	00	0,3 x 2,0	70	2,5	80 x 19
83210	0	0,4 x 2,5	80	3,0	80 x 19
83211	1	0,5 x 3,5	90	3,5	80 x 19
83212	2	0,6 x 4,0	100	4,0	80 x 19
83213	3	0,8 x 5,5	120	5,0	90 x 21
83214	4	1,0 x 6,5	140	6,0	100 x 24

Číslo výrobku	#	mm	mm	Ø mm	mm
83215	5	1,2 x 8,0	160	7,0	110 x 26
83216	6	1,6 x 10,0	180	8,0	110 x 36
83217	7	2,0 x 13,0	200	9,0	110 x 36
83218	8	2,5 x 16,0	220	10,0	110 x 36
83219	9	3,0 x 18,0	240	11,0	110 x 36

94000 Křížový šroubovák PH podle ISO 8764 pro šrouby PHILLIPS-RECESS

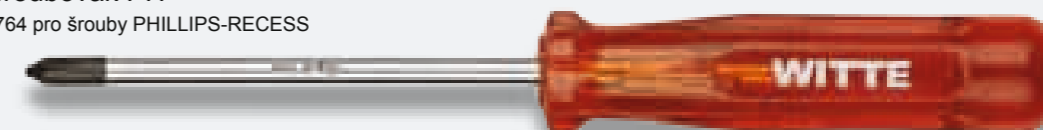

Číslo výrobku	+	mm	Ø mm	mm
94001	PH 0	60	3,0	80 x 19
94002	PH 1	80	4,5	90 x 21
94003	PH 2	100	6,0	100 x 24

Číslo výrobku	+	mm	Ø mm	mm
94004	PH 3	150	8,0	110 x 36
94005	PH 4	200	10,0	110 x 36

95540 Křížový šroubovák PZ podle ISO 8764 pro šrouby POZIDRIV



Číslo výrobku	+	mm	Ø mm	mm
95541	PZ 0	60	3,0	80 x 19
95542	PZ 1	80	4,5	90 x 21
95543	PZ 2	100	6,0	100 x 24

Číslo výrobku	+	mm	Ø mm	mm
95544	PZ 3	150	8,0	110 x 36
95545	PZ 4	200	10,0	110 x 36

Šroubováky pro karburátory

87000 Plochý šroubovák

Číslo výrobku	#	mm	mm	Ø mm	mm
87003	3	0,8 x 5,5	30	4,5	55 x 30
87004	4	1,0 x 6,5	30	6,0	55 x 30
87005	5	1,2 x 8,0	30	7,0	55 x 30



94010 Křížový šroubovák PH podle ISO 8764 pro šrouby PHILLIPS-RECESS

Číslo výrobku	+	mm	Ø mm	mm
94006	PH 01	30	4,5	55 x 30
94007	PH 02	30	6,0	55 x 30

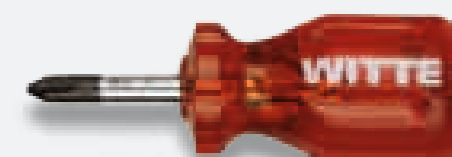



Pohodlná práce díky designu bez hran

Jestliže je potřeba vysoký kroutící moment, pak je řešením toto profesionální nářadí. Rukojeť se svojí vyspělou ergonomií, objemem a na dotyk příjemnými měkkými složkami znatelně ulehčuje práci.

- Konstrukce bez hran pro pohodlné držení a lehké přehmátnutí
- Měkká ochrana prstů zabraňuje rušivému kontaktu s čepelí
- Při použití krátkého ramena lze zvýšit již tak vysoký kroutící moment (typ 81100)
- Vyznamenaný cenou reddot pro design



Podporu prodeje najdete na stranách 134 - 142

81600 Šroubovák pro vnitřní šestihran jednostranné

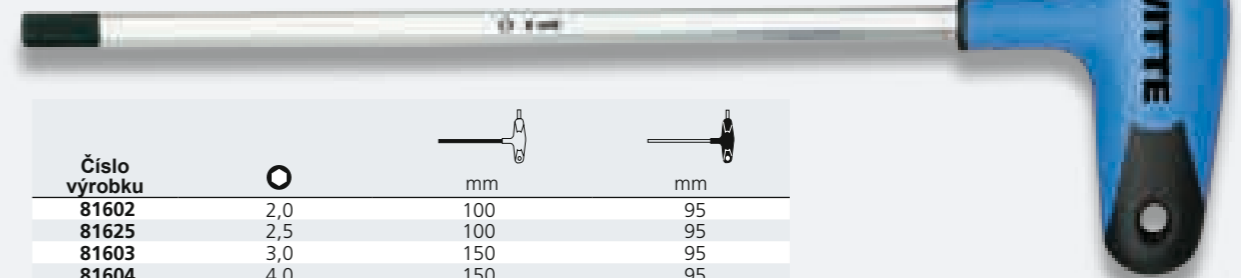

Číslo výrobku	Ø	mm	mm
81602	2,0	100	95
81625	2,5	100	95
81603	3,0	150	95
81604	4,0	150	95
81605	5,0	200	95
81606	6,0	200	95
81608	8,0	200	120
81610	10,0	200	120

81100 Šroubovák pro vnitřní šestihran oboustranné

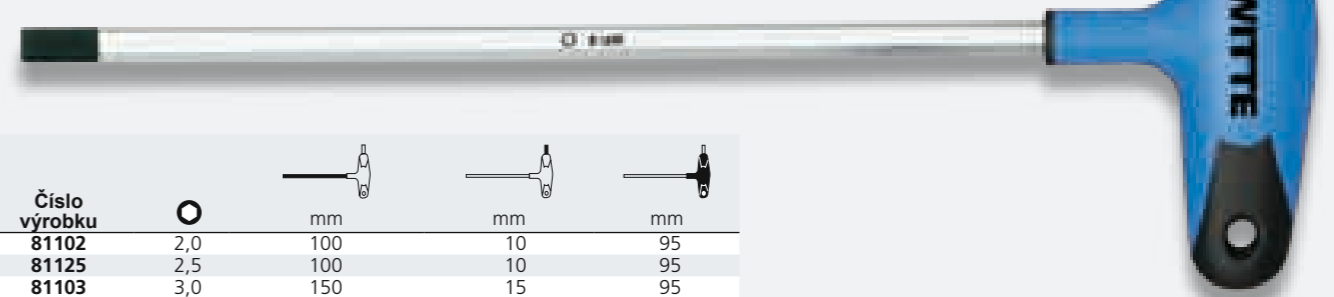

Číslo výrobku	Ø	mm	mm	mm
81102	2,0	100	10	95
81125	2,5	100	10	95
81103	3,0	150	15	95
81104	4,0	150	15	95
81105	5,0	200	15	95
81106	6,0	200	15	95
81108	8,0	200	20	120
81110	10,0	200	25	120

81700 TORX - šroubovák jednostranné

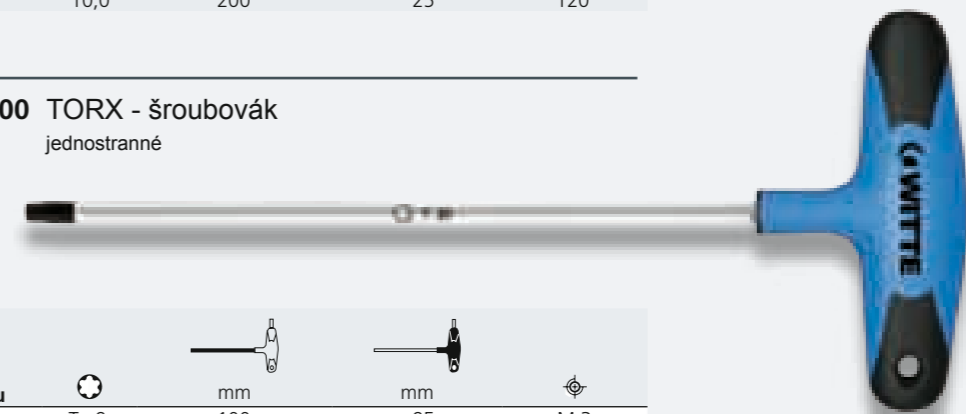

Číslo výrobku	Ø	mm	mm	Ø
81709	T 9	100	95	M 3
81710	T 10	100	95	M 3
81715	T 15	100	95	M 3,5
81720	T 20	100	95	M 4
81725	T 25	110	95	M 5
81727	T 27	110	95	M 5
81730	T 30	130	95	M 6
81740	T 40	130	120	M 8
81750	T 50	130	120	M 10



81400 TORX - šroubovák oboustranné

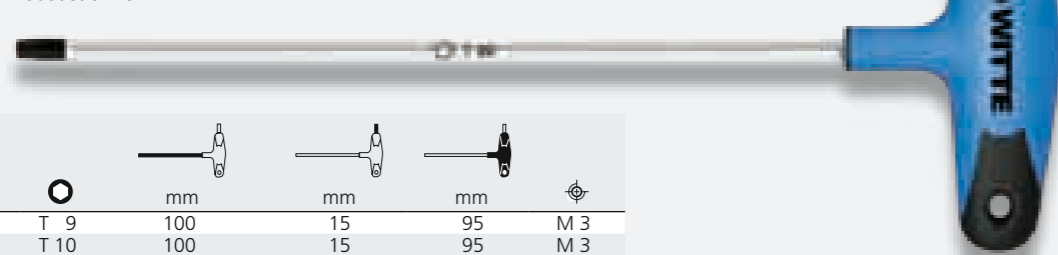

Číslo výrobku	Ø	mm	mm	mm	Ø
81409	T 9	100	15	95	M 3
81410	T 10	100	15	95	M 3
81415	T 15	100	15	95	M 3,5
81420	T 20	100	15	95	M 4
81425	T 25	110	15	95	M 5
81427	T 27	110	15	95	M 5
81430	T 30	130	15	95	M 6
81440	T 40	130	20	120	M 8
81450	T 50	130	25	120	M 10

81200 Šestihranný nástrčkový klíč

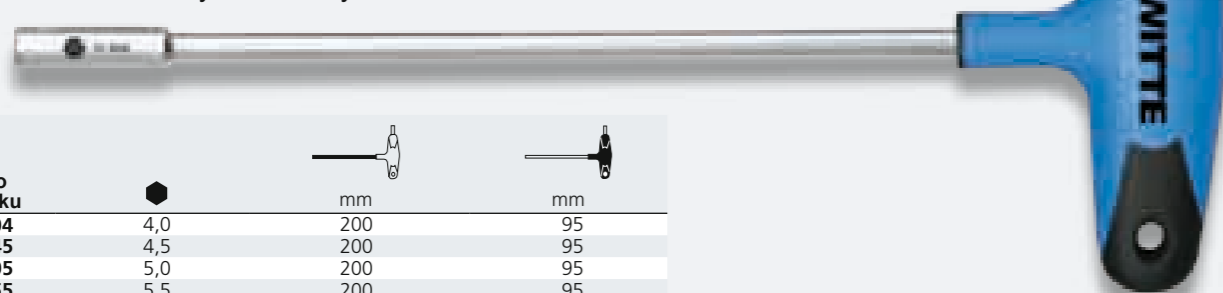

Číslo výrobku	Ø	mm	mm
81204	4,0	200	95
81245	4,5	200	95
81205	5,0	200	95
81255	5,5	200	95
81206	6,0	200	95
81207	7,0	200	120
81208	8,0	200	120
81209	9,0	200	120
81210	10,0	200	120
81211	11,0	200	120
81212	12,0	200	120
81213	13,0	200	120
81217	17,0	200	120

82620 Držák bitů S čepelí dlouhou 150 mm a trvalým magnetem 1/4"

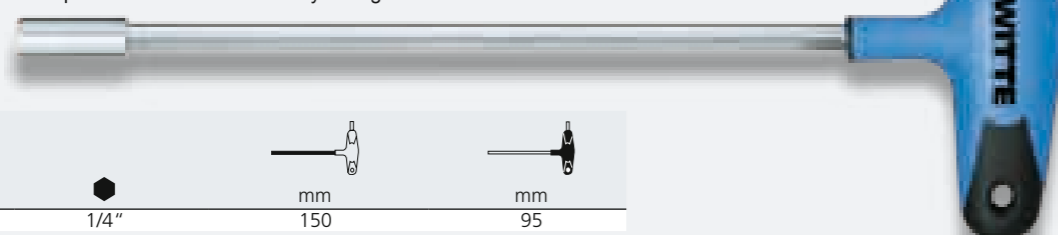

Číslo výrobku	Ø	mm	mm
82620	1/4"	150	95

Sortiment T-rukojetí v praktickém stojanu, 8-dílný

Číslo výrobku	Ø	mm	mm	mm
81102	● 2,0	100	10	95
81125	● 2,5	100	10	95
81103	● 3,0	150	15	95
81104	● 4,0	150	15	95
81105	● 5,0	200	15	95
81106	● 6,0	200	15	95
81108	● 8,0	200	20	120
81110	● 10,0	200	25	120



Přesnost při práci s elektronikou a jemnou mechanikou

Precizní práce vyžaduje precizní nástroje – především při použití v jemné mechanice a elektronice. Rozsáhlé výzkumy vedly k nezaměnitelné geometrii ergonomické rukojeti WITTRON.

- Velká prohlubeň pro prsty, ještě štíhlejší rychlootáčková zóna a protismyková zóna pro přesnou a citlivou práci
- Příjemné měkké části rukojeti pod otočnou středovou hlavou
- Praktický barevný systém k rychlému výběru správné čepel
- Chromovaná čepel z vysoce zušlechtné speciální oceli s černou špičkou

otočná hlava

barevný rozlišovací kroužek

velkoplošné měkké komponenty

zóna rychlého otáčení

čepel s ochrannou izolací

vysoce zušlechtná speciální ocel

černý hrot čepel



Podporu prodeje najdete na stranách 134 - 142

89710 Plochý šroubovák



Číslo výrobku	mm	mm	Ø mm	mm
89711	0,16 x 0,8	40	2,5	140
89712	0,18 x 1,0	40	2,5	140
89713	0,25 x 1,2	40	2,5	140
89714	0,30 x 1,5	40	2,5	140
89715	0,30 x 1,8	60	2,5	160
89716	0,40 x 2,0	60	2,5	160
89717	0,40 x 2,5	75	2,5	175

Číslo výrobku	mm	mm	Ø mm	mm
89718	0,50 x 3,0	75	3,0	175
89719	0,50 x 3,0	150	3,0	250
89720	0,60 x 3,5	100	3,5	200
89721	0,60 x 3,5	150	3,5	250
89722	0,80 x 4,0	100	4,0	200
89723	0,80 x 4,0	150	4,0	250
89724	0,80 x 4,0	200	4,0	300

89730 Křížový šroubovák PH pro šrouby PHILLIPS-RECESS



Číslo výrobku	+	mm	Ø mm	mm
89731	PH 000	40	2,0	140
89732	PH 00	40	2,5	140
89733	PH 0	60	3,0	160
89734	PH 1	80	4,5	180
89735	PH 1	150	4,5	250

89740 Křížový šroubovák PZ pro šrouby POZIDRIV



Číslo výrobku	+	mm	Ø mm	mm
89741	PZ 0	60	3,0	160
89742	PZ 1	80	4,5	180

89750 TORX - šroubovák



Číslo výrobku	T	mm	Ø mm	mm	M
89751	T 5	50	2,5	150	M 1,6-2,0
89752	T 6	50	2,5	150	M 1,6-2,0
89753	T 7	50	2,5	150	M 1,6-2,0
89754	T 8	60	3,0	160	M 2,5

Číslo výrobku	T	mm	Ø mm	mm	M
89755	T 9	60	3,0	160	M 3
89756	T 10	80	3,0	180	M 3
89757	T 15	80	3,5	180	M 3,5
89758	T 20	100	4,0	200	M 4

89760 Šroubovák pro vnitřní šestihran



Číslo výrobku	Ø mm	mm	mm
89761	0,7	40	140
89762	0,9	40	140
89763	1,3	40	140
89764	1,5	50	150
89765	2,0	50	150
89766	2,5	60	160
89767	3,0	60	160

89770 Šroubováky s kulovou hlavou



Číslo výrobku	Ø mm	mm	Ø mm	mm
89771	1,5	50	2,5	150
89772	2,0	50	3,0	150
89773	2,5	60	3,0	160
89774	3,0	60	3,5	160

89780 Šestihranný nástrčkový klíč



Číslo výrobku	mm	mm
89781	1,5	60
89782	1,8	60
89783	2,0	60
89784	2,5	60
89785	3,0	60
89786	3,2	60
89787	3,5	60
89788	4,0	60
89789	4,5	60
89790	5,0	60
89791	5,5	60
89792	6,0	60



Sortiment šroubováků, 7-ti dílné

Sady v nárazuvzdorné plastové kazetě

Číslo výrobku 89321

Číslo výrobku		mm	mm
89712	⊖	0,18 x 1,0	40
89713	⊖	0,25 x 1,2	40
89714	⊖	0,30 x 1,5	40
89715	⊖	0,30 x 1,8	60
89716	⊖	0,40 x 2,0	60
89717	⊖	0,40 x 2,5	75
89718	⊖	0,50 x 3,0	75

Číslo výrobku 89322

Číslo výrobku		mm	mm
89714	⊖	0,30 x 1,5	40
89716	⊖	0,40 x 2,0	60
89717	⊖	0,40 x 2,5	75
89718	⊖	0,50 x 3,0	75
89732	⊕	PH 00	40
89733	⊕	PH 0	60
89734	⊕	PH 1	80

Číslo výrobku 89323

Číslo výrobku		mm	mm
89751	⊖	T 5	50
89752	⊖	T 6	50
89753	⊖	T 7	50
89754	⊖	T 8	60
89755	⊖	T 9	60
89756	⊖	T 10	80
89757	⊖	T 15	80

Číslo výrobku 89324

Číslo výrobku		mm	mm
89761	⊖	0,7	40
89762	⊖	0,9	40
89763	⊖	1,3	40
89764	⊖	1,5	50
89765	⊖	2,0	50
89766	⊖	2,5	60
89767	⊖	3,0	60

Číslo výrobku 89325

Číslo výrobku		mm	mm
89784	●	2,5	60
89785	●	3,0	60
89786	●	3,2	60
89787	●	3,5	60
89788	●	4,0	60
89790	●	5,0	60
89791	●	5,5	60

Sortiment šroubováků, 7-ti dílné

Sady v plastovém zavíracím balení

Číslo výrobku 89341

Číslo výrobku		mm	mm
89712	⊖	0,18 x 1,0	40
89713	⊖	0,25 x 1,2	40
89714	⊖	0,30 x 1,5	40
89715	⊖	0,30 x 1,8	60
89716	⊖	0,40 x 2,0	60
89717	⊖	0,40 x 2,5	75
89718	⊖	0,50 x 3,0	75

Číslo výrobku 89342

Číslo výrobku		mm	mm
89714	⊖	0,30 x 1,5	40
89716	⊖	0,40 x 2,0	60
89717	⊖	0,40 x 2,5	75
89718	⊖	0,50 x 3,0	75
89732	⊕	PH 00	40
89733	⊕	PH 0	60
89734	⊕	PH 1	80



Číslo výrobku 89343

Číslo výrobku		mm	mm
89751	⊖	T 5	50
89752	⊖	T 6	50
89753	⊖	T 7	50
89754	⊖	T 8	60
89755	⊖	T 9	60
89756	⊖	T 10	80
89757	⊖	T 15	80

Číslo výrobku 89344

Číslo výrobku		mm	mm
89761	⊖	0,7	40
89762	⊖	0,9	40
89763	⊖	1,3	40
89764	⊖	1,5	50
89765	⊖	2,0	50
89766	⊖	2,5	60
89767	⊖	3,0	60

Číslo výrobku 89345

Číslo výrobku		mm	mm
89784	●	2,5	60
89785	●	3,0	60
89786	●	3,2	60
89787	●	3,5	60
89788	●	4,0	60
89790	●	5,0	60
89791	●	5,5	60

VDE-Šroubovák

podle DIN EN 60900. Kusová kontrola ve vodní lázni pod napětím 10 000 V. Zkouška tepelným rázem při - 40° C.

89930 Plochý šroubovák



Číslo výrobku		mm	mm	mm	mm
89935	⊖	0,3 x 1,5	40	1,8	140
89931	⊖	0,3 x 1,8	60	1,8	160
89932	⊖	0,4 x 2,0	60	2,0	160
89933	⊖	0,4 x 2,5	75	2,5	175
89934	⊖	0,5 x 3,0	75	3,0	175

89940 Křížový šroubovák PH pro šrouby PHILLIPS-RECESS



Číslo výrobku		mm	mm	mm	
89942	⊕	PH 00	40	2,5	140
89941	⊕	PH 0	60	3,0	160

89920 TORX - šroubovák



Číslo výrobku		mm	mm	mm	mm	
89921	⊕	T 5	40	2,5	140	M 1,6-2,0
89922	⊕	T 6	40	2,5	140	M 1,6-2,0
89923	⊕	T 7	40	2,5	140	M 1,6-2,0
89924	⊕	T 8	60	3,0	160	M 2,5
89925	⊕	T 9	60	3,0	160	M 3
89926	⊕	T 10	60	3,0	160	M 3
89927	⊕	T 15	75	3,5	175	M 3,5



Sortiment šroubováků, 7-ti dílné

Sady v nárazuvzdorné plastové kazetě

Číslo výrobku 89367

Číslo výrobku	Typ šroubováku	Velikost	Délka
89935	PH	0,3 x 1,5	40
89931	PH	0,3 x 1,8	60
89932	PH	0,4 x 2,0	60
89933	PH	0,4 x 2,5	75
89934	PH	0,5 x 3,0	75
89942	PH 00		40
89941	PH 0		60

Číslo výrobku 89368

Číslo výrobku	Typ šroubováku	Velikost	Délka
89921	T	5	40
89922	T	6	40
89923	T	7	40
89924	T	8	60
89925	T	9	60
89926	T	10	60
89927	T	15	75

Sortiment šroubováků, 7-ti dílné

Sady v plastovém zavíracím balení

Číslo výrobku 89377

Číslo výrobku	Typ šroubováku	Velikost	Délka
89935	PH	0,3 x 1,5	40
89931	PH	0,3 x 1,8	60
89932	PH	0,4 x 2,0	60
89933	PH	0,4 x 2,5	75
89934	PH	0,5 x 3,0	75
89942	PH 00		40
89941	PH 0		60

Číslo výrobku 89378

Číslo výrobku	Typ šroubováku	Velikost	Délka
89921	T	5	40
89922	T	6	40
89923	T	7	40
89924	T	8	60
89925	T	9	60
89926	T	10	60
89927	T	15	75



Zamezuje poškození elektrostatickým výbojem

Elektrostatické náboje se nesmí podceňovat. Jestliže se vybijí mezi dvěma vodivými materiály, mohou se citlivé elektronické součástky zničit, nebo poškodit. S ESD šroubováky (Elektro-Static-Discharge) se dá takovým problémům spolehlivě zabránit.

- Rukojeti šroubováků ze speciálního, obzvláště vodivého materiálu
- Spojením vlastní vytvořené ochranné oblasti s kontaktním poutem na zápěstí a s uzemněním pracovní plochy jsou vzniklá nabití stále odváděna.
- Pozor, elektrický náboj ! Protože jsou rukojeti vodivé, je nutno zabránit kontaktu s vodivými díly !



rukojeť z elektricky vodivého materiálu k odvedení elektrostatického náboje

zóna rychlého otáčení s drážkami proti skutálení

vysoce zušlechtněná speciální ocel, černěný povrch





Podporu prodeje najdete na stranách 134 - 142

85540 Elektrikářský šroubovák podle normy DIN 5264 a ISO2380

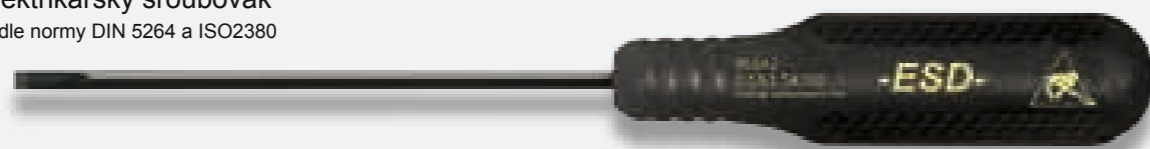

Číslo výrobku	mm	mm	mm	mm
85541	0,5 x 3,0	75	3,0	80 x 18
85542	0,6 x 3,5	100	3,5	90 x 22
85543	0,8 x 4,0	125	4,0	90 x 22
85544	1,0 x 5,5	150	5,5	100 x 25

94240 Křížový šroubovák PH podle ISO 8764 pro šrouby PHILLIPS-RECESS

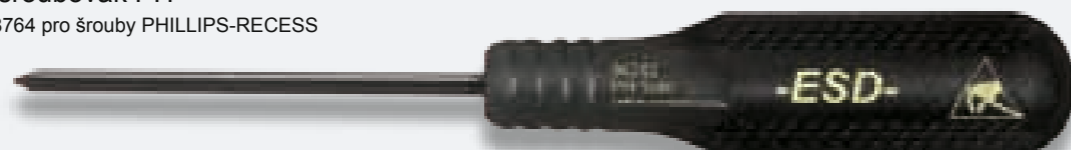

Číslo výrobku	+	mm	mm	mm
94241	PH 0	60	3,0	80 x 18
94242	PH 1	80	4,5	100 x 25
94243	PH 2	100	6,0	110 x 27

98940 TORX - šroubovák

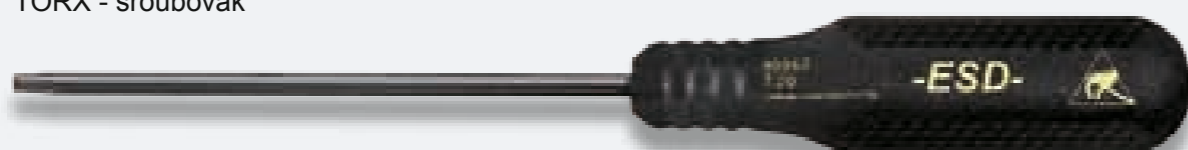

Číslo výrobku	T	mm	mm	mm	M
98941	T 15	80	3,5	90 x 22	M 3,5
98942	T 20	100	4,0	90 x 22	M 4
98943	T 25	100	4,5	90 x 22	M 5

Číslo výrobku	T	mm	mm	mm	M
98944	T 27	115	5,5	100 x 25	M 5
98945	T 30	115	6,0	100 x 25	M 6
98946	T 40	115	7,0	110 x 27	M 8

89410 Plochý šroubovák

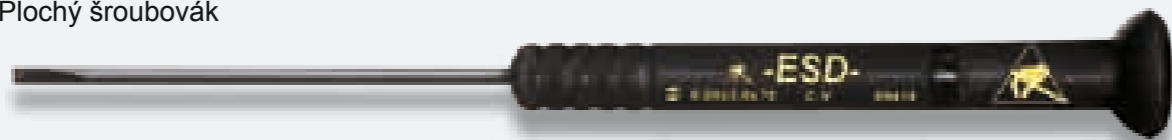

Číslo výrobku	mm	mm	mm	mm
89412	0,18 x 1,0	40	2,5	140
89413	0,25 x 1,2	40	2,5	140
89414	0,30 x 1,5	40	2,5	140
89415	0,30 x 1,8	60	2,5	160

Číslo výrobku	mm	mm	mm	mm
89416	0,40 x 2,0	60	2,5	160
89417	0,40 x 2,5	75	2,5	175
89418	0,50 x 3,0	75	3,0	175

89430 Křížový šroubovák PH pro šrouby PHILLIPS-RECESS



Číslo výrobku	+	mm	mm	mm
89432	PH 00	40	2,5	140
89433	PH 0	60	3,0	160

Číslo výrobku	+	mm	mm	mm
89434	PH 1	80	4,5	180
89435	PH 1	150	4,5	250

89450 TORX - šroubovák



Číslo výrobku	T	mm	mm	mm	M
89451	T 5	50	2,5	150	M 1,6-2,0
89452	T 6	50	2,5	150	M 1,6-2,0
89453	T 7	50	2,5	150	M 1,6-2,0
89454	T 8	60	3,0	160	M 2,5

Číslo výrobku	T	mm	mm	mm	M
89455	T 9	60	3,0	160	M 3
89456	T 10	80	3,0	180	M 3
89457	T 15	80	3,5	180	M 3,5
89458	T 20	100	4,0	200	M 4

89480 Šestihranný nástrčkový klíč



Číslo výrobku	mm	mm
89485	3,0	160
89487	3,5	160
89488	4,0	160
89489	4,5	160
89490	5,0	160
89491	5,5	160
89492	6,0	160

Sortiment šroubováků, 7-ti dílné

Sady v nárazuvzdorné plastové kazetě

Číslo výrobku 89313

Číslo výrobku	mm	mm
89414	0,30 x 1,5	40
89416	0,40 x 2,0	60
89417	0,40 x 2,5	75
89418	0,50 x 3,0	75
89432	PH 00	40
89433	PH 0	60
89434	PH 1	80





Šídlo, čtyřhranné šídlo, obousměrný šroubovák

- šídlo k děrování děr a otvorů
- čtyřhranné šídlo ke zvětšení děr a otvorů
- obousměrný šroubovák se dvěma výstupy v jedné čepeli, k rychlé výměně



- 92501 Šídlo
Čepel z chrom-vanadové oceli, leskle niklovaná, rukojeť z nárazuvzdorného plastu

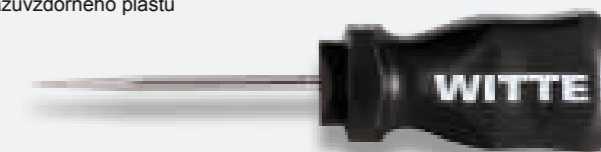

Číslo výrobku	mm	mm	mm
92501	50	3,0	55 x 30

- 92500 Šídlo
Čepel z chrom-vanadové oceli, leskle niklovaná, rukojeť z nárazuvzdorného plastu

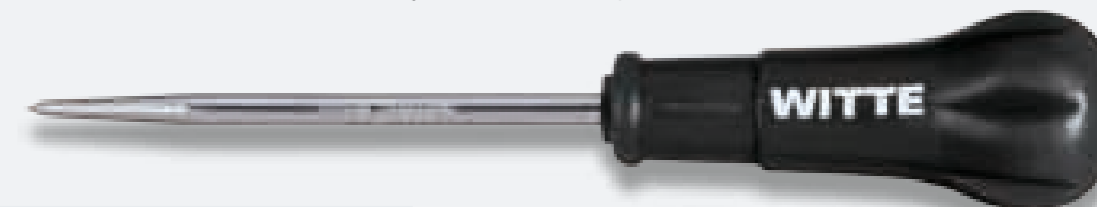

Číslo výrobku	mm	mm	mm
92500	100	6,0	85 x 34

- ◻ 92900 Čtyřhranné šídlo
Čepel z chrom-vanadové oceli, leskle niklovaná, rukojeť z nárazuvzdorného plastu

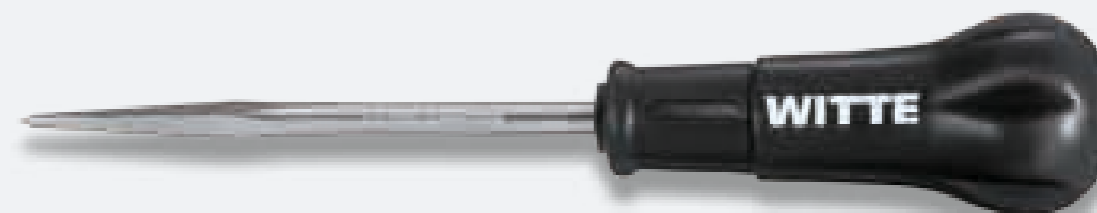

Číslo výrobku	mm	mm	mm
92900	100	6,0	85 x 34

- ⊕ ⊕ ⊕ 84300 Oboustranný šroubovák
Čepel z chrom-vanadové oceli, pozinkovaná, rukojeť z nárazuvzdorného plastu



Číslo výrobku	mm	mm	mm	mm
84301	SB 6,0 - PH 2	65	6,0	90 x 21
84302	PH 1 - PH 2	65	6,0	90 x 21
84304	SB 6,0 - PZ 2	65	6,0	90 x 21
84305	PZ 1 - PZ 2	65	6,0	90 x 21

Program úhlových klíčů pro ty nejvyšší nároky

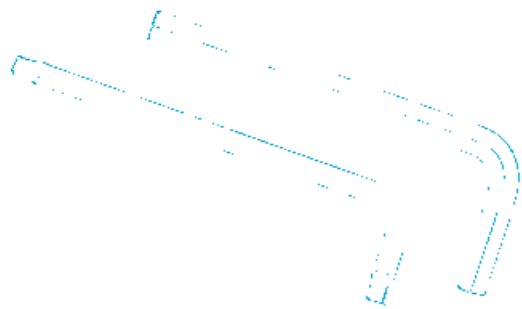

Šestihranný úhlový klíč s kulovou hlavou

- z vysoce kvalitní chrom-vanadiové oceli
- lesklý niklovaný povrch
- zkosené přední hrany
- dle DIN ISO 2936
- k dostání ve standardním a dlouhém provedení

Šestihranný úhlový klíč s kulovou hlavou

- z vysoce kvalitní chrom-vanadiové oceli
- ocelově šedý povrch
- bezproblémové zavedení do hlavy šroubu
- rychlá manipulace s těžko přístupnými šrouby pod úhlem až 25°

Úhlový klíč torx

- z kvalitní chrom-vanadiové oceli
- ocelově šedý povrch

Úhlový klíč XZN-tisícihran

- z kvalitní chrom-vanadiové oceli
- ocelově šedý povrch
- dle DIN 65253

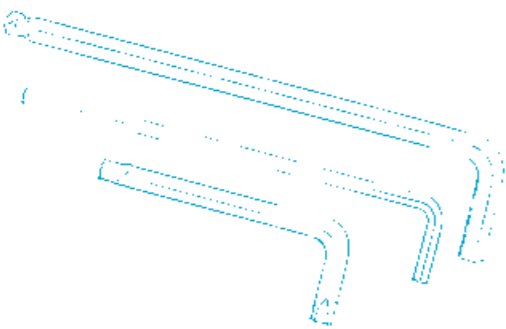

43000 Šestihranný úhlový klíč

vysoce jakostní chrom-vanadová ocel, leskle niklovaná, čelní hrany podle DIN ISO 2936

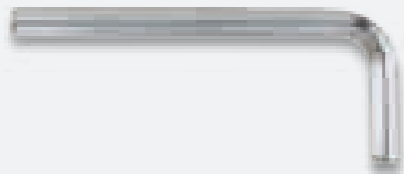

Číslo výrobku	Ø	mm	Číslo výrobku	Ø	mm	Číslo výrobku	Ø	mm	Číslo výrobku	Ø	mm
43001	1,5	47 x 15	43009	5,5	90,5 x 35,5	43017	13,0	145 x 63	43025	21,0	211 x 96
43002	2,0	52 x 18	43010	6,0	96 x 38	43018	14,0	154 x 70	43026	22,0	222 x 102
43003	2,5	59 x 21	43011	7,0	102 x 41	43019	15,0	161 x 73	43027	24,0	248 x 114
43004	3,0	66 x 23	43012	8,0	108 x 44	43020	16,0	168 x 76	43028	27,0	277 x 127
43005	3,5	69,5 x 25,5	43013	9,0	114 x 47	43021	17,0	177 x 80	43029	30,0	310 x 142
43006	4,0	74 x 29	43014	10,0	122 x 50	43022	18,0	188 x 84	43030	32,0	347 x 157
43007	4,5	80 x 30,5	43015	11,0	129 x 53	43023	19,0	199 x 89	43031	36,0	391 x 176
43008	5,0	85 x 33	43016	12,0	137 x 47	43024	20,0	200 x 90			



43100 Šestihranný úhlový klíč, dlouhé provedení

vysoce jakostní chrom-vanadová ocel, leskle niklovaná, čelní hrany podle DIN ISO 2936

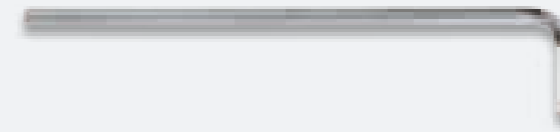

Číslo výrobku	Ø	mm	Číslo výrobku	Ø	mm	Číslo výrobku	Ø	mm	Číslo výrobku	Ø	mm
43101	1,5	93 x 15	43106	4,0	144 x 29	43111	7,0	197 x 41	43116	12,0	262 x 47
43102	2,0	102 x 18	43107	4,5	156 x 30,5	43112	8,0	208 x 44	43117	13,0	277 x 63
43103	2,5	116 x 21	43108	5,0	165 x 33	43113	9,0	219 x 47	43118	14,0	294 x 70
43104	3,0	129 x 23	43109	5,5	175,5 x 35,5	43114	10,0	234 x 50	43119	17,0	337 x 80
43105	3,5	140 x 25,5	43110	6,0	186 x 38	43115	11,0	247 x 53	43120	19,0	379 x 89

43700 Šestihranný úhlový klíč, s kulovou hlavou

vysoce jakostní chrom-vanadová ocel, ocel šedá

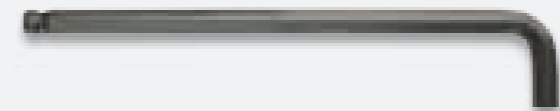

Číslo výrobku	Ø	mm	Číslo výrobku	Ø	mm	Číslo výrobku	Ø	mm
43715	1,5	76 x 14	43704	4,0	110 x 25	43710	10,0	190 x 40
43702	2,0	81 x 16	43705	5,0	130 x 28	43712	12,0	210 x 45
43725	2,5	89 x 18	43706	6,0	150 x 32			
43703	3,0	95 x 20	43708	8,0	170 x 36			

39400 TORX - úhlový klíč

vysoce jakostní chrom-vanadová ocel, ocel šedá



Číslo výrobku	Ø	mm	Ø	mm	Ø	mm	Ø	mm			
39454	T 5	44 x 14	M 2	39458	T 9	48 x 16	M 3	39462	T 25	60 x 20	M 5
39455	T 6	44 x 14	M 2	39459	T 10	51 x 17	M 3	39463	T 27	64 x 22	M 5
39456	T 7	48 x 16	M 2,5	39460	T 15	54 x 18	M 3,5	39464	T 30	70 x 24	M 6
39457	T 8	48 x 16	M 2,5	39461	T 20	57 x 19	M 4	39465	T 40	76 x 26	M 8
								39466	T 45	83 x 29	M 8-10
								39467	T 50	95 x 32	M 10
								39468	T 55	108 x 35	M 12
								39469	T 60	120 x 38	M 14

43600 XZN - tisícihran - úhlový klíč

vysoce jakostní chrom-vanadová ocel, brynýrován, podle DIN 65253



Číslo výrobku	Ø	mm	Číslo výrobku	Ø	mm	Číslo výrobku	Ø	mm
43601	M 5	72 x 25	43603	M 8	90 x 32	43605	M 12	112 x 40
43602	M 6	80 x 28	43604	M 10	100 x 36	43606	M 14	125 x 45

SADY ÚHLOVÝCH KLÍČŮ



Všechny úhlové klíče přehledně a v dosahu

- kompaktní design z kvalitního plastu
- odklopením vrchního dílu se otevře držák úhlového klíče WITTE
- snadné vyjmutí klíče vyklopením dlouhého ramene bez manipulace ostatními klíči



- Sada šestihraných úhlových klíčů, dlouhé provedení
vysoce jakostní chrom-vanadová ocel, leskle niklovaná, čelní hrany připraveny, podle DIN ISO 2936 v plastovém držáku

Číslo výrobku 45030 9-dílný: 1,5-2-2,5-3-4-5-6-8-10



SADY ÚHLOVÝCH KLÍČŮ



- Sada úhlových klíčů s kulovou hlavou
vysoce jakostní chrom-vanadová ocel, ocel. Šedá, čelní hrany podle DIN ISO 2936 v plastovém držáku

Číslo výrobku 45031 9-dílný: 1,5-2-2,5-3-4-5-6-8-10

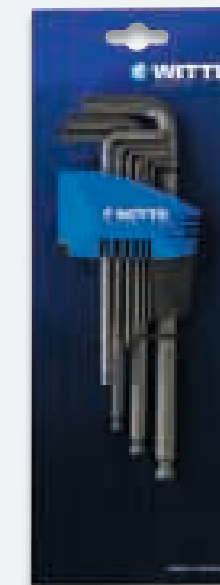

- ⊕ Sada Torx-úhlových klíčů
vysoce jakostní chrom-vanadová ocel, černěno v plastovém držáku

Číslo výrobku 45032 8-dílný: T 9, T 10, T 15, T 20, T 25, T 27, T 30, T 40



- Sady šestihraných úhlových klíčů
vysoce jakostní chrom-vanadová ocel, leskle niklovaná, čelní hrany připraveny, podle DIN ISO 2936 v plastovém držáku

Číslo výrobku 45020 7-ti dílný: 1,5-2-2,5-3-4-5-6
45021 9-dílný: 1,5-2-2,5-3-4-5-6-8-10

